

in y i f  
#tankspecialist

# TANK it EASY

 Broschüre/Katalog

 **Padoan**<sup>®</sup>

WETANKYOU SINCE 1937

## Unsere Identität

### VISION

Unser Ziel ist es, die besten Lösungen für Anwendungen und Industriefahrzeuge anzubieten, die wiederum Werte schaffen und das Leben der Menschen verbessern.

Gemeinsam gestalten wir die Zukunft.

### MISSION

Wir konzipieren und liefern Lösungen für Industriefahrzeuge und Maschinen mit Tanks (Öl-, Diesel- und Kombitanks) sowie Zubehör. Wir bieten Fachwissen und Unterstützung bereits in der Planungsphase.

Als #Tankspezialist finden wir die beste Wahl für die jeweilige Anwendung.

### WETANKYOU seit 1937

Als Familienunternehmen seit 1937 sind wir ein führender Hersteller von Öl-, Diesel- und Kombitanks für Industriefahrzeuge und Maschinen.

Unser starker Fokus auf R&D, Innovation, Technologie und Unterstützung unserer Kunden wird von der PADOAN GROUP in die Tat umgesetzt.

Wir entwickeln unsere Lösungen Seite an Seite mit unseren Kunden, die hauptsächlich aus Karosseriebauern, Erstausrüstern und Händlern in mehr als 50 Ländern weltweit bestehen.

Das italienische Design und die Qualität kennzeichnen unser breites Tanksortiment, das in „N“ (die Standard- und Mehrzwecklinie) und „X“ unterteilt ist, Tanks,

die je nach Kunden- und Anwendungsanforderungen entworfen und angepasst werden.

Wir freuen uns darauf, Sie bei der Erreichung Ihrer Ziele zu unterstützen.

## TANK it easy

Die Identität von Padoan als TANKSPECIALIST ist einzigartig und zugleich durch viele Facetten geprägt, die einzeln und gesamt einen Mehrwert für diejenigen darstellen sollen, die sich bei der Erreichung ihrer Ziele auf Padoan verlassen.

Dieser Mehrwert lässt sich in einem Wort zusammenfassen: **LÖSUNG.**

Die Welt der industriellen Fahrzeuge und Maschinen ist ein komplexer Bereich, der durch eine Vielzahl von Prozessen gekennzeichnet ist, auch in der Beschaffung.

Deshalb zielen die von Padoan gewährleisteten Dienstleistungen und täglichen Aktivitäten darauf ab, ein Plus darzustellen, das die in über 85 Jahren Tätigkeit entwickelte Erfahrung und Spezialisierung auf Tanks für Industriefahrzeuge und -maschinen vereint.

Padoan will ein Partner sein, der sich um jedes Detail kümmert, um Ihnen das Geschäfts- und Berufsleben zu erleichtern.

In wenigen Worten: **TANK it easy.**



Zum  
Konfigurator  
gehen



[www.padoan.it/  
de/konfigurator/](http://www.padoan.it/de/konfigurator/)

Zum virtuellen  
Showroom  
gehen



[www.padoan.  
it/de/virtueller-  
showroom/](http://www.padoan.it/de/virtueller-showroom/)

Padoan-  
Website  
besuchen



[www.padoan.  
it/de/](http://www.padoan.it/de/)

# TANK it EASY



### Die ANTWORT auf Ihr Projekt

ist dank unserer Segmentierung schnell zur Hand. Nennen Sie uns die Details Ihrer Anwendung oder Ihres Projekts und wir werden Ihnen dank unseres Know-hows die am besten geeignete Lösung anbieten.



### Wert in NACHHALTIGKEIT

dank der Zertifizierung, die Ihre Marke und Ihre Positionierung stärken kann. ISO14001 ist auf dem Weg.

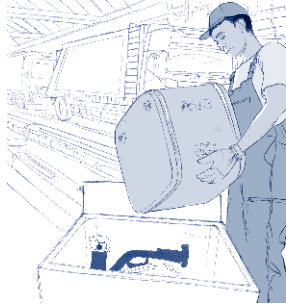

### EIN-STOP-Versorgung

für Filter, Anzeiger, Armaturen, Kugelhähne und vieles mehr. Alles, was Sie benötigen, ist in einer Packung enthalten, bei Bedarf bereits montiert. Eine Plug&Play-Lösung, die Sie einfach auspacken und installieren können.



### Wert in PROZESSEN

mit einem reibungslosen Verfahrensmanagement, das auch durch ISO9001 gewährleistet wird.



### Die gesamte Lösung in IN EINEM CODE

da die Produktreferenz den Montagesatz enthalten kann, was den Bestellvorgang und die Lagerverwaltung erleichtert.



### Sorge für IHRE IDENTITÄT

den Ihre Einzigartigkeit und Identität sind uns sehr wichtig. Personalisierung kann die Antwort sein



### Intelligentes BESCHAFFUNGSWESEN

dank einer speziellen Strategie der Produktionsplanung mit Experten, die statistische Trends überwachen.



### Verwertung der LIEFERKETTE

weil unsere Lieferantenpartner einen Wert darstellen, den wir mit Ihnen teilen, um Ihre Ziele zu erreichen.

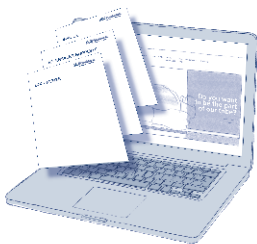

### Einfaches MANAGEMENT

für Ihre After-Sales-Anfragen. Hervorragende Qualität verbindet sich mit ultimativem Support durch das auf Ihrem Smartphone verfügbare Portal.



### Möglichkeit der HAUSZUSTELLUNG

dank des von unserem spezialisierten Team verwalteten Transports.



### Ein besonderes TEAM

von Menschen, die sich wirklich für Ihre Ziele einsetzen und bereit sind, Ihnen die besten Möglichkeiten vor und nach dem Verkauf zu bieten.

# FÜR INDUSTRIE-/NUTZFAHRZEUGE UND MASCHINEN

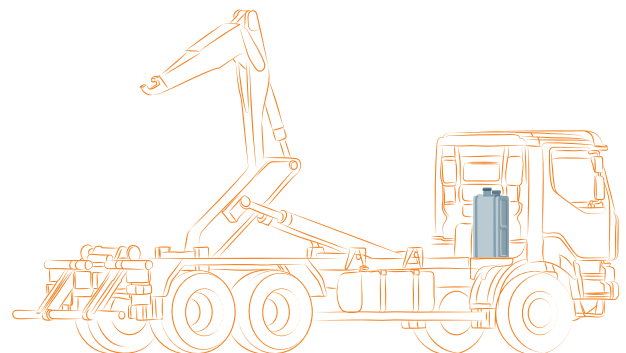
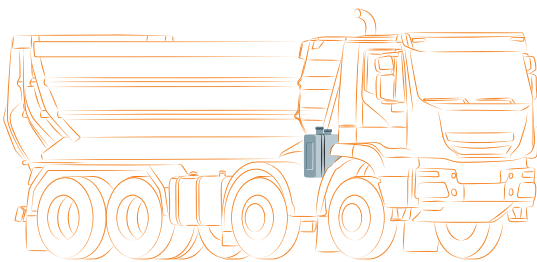
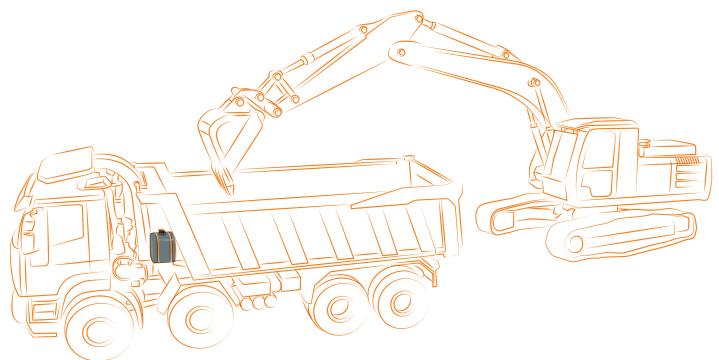
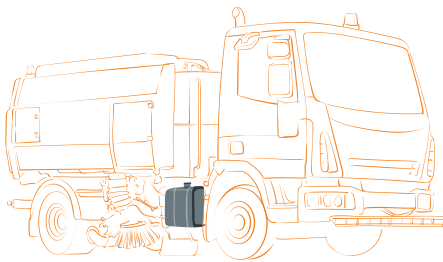
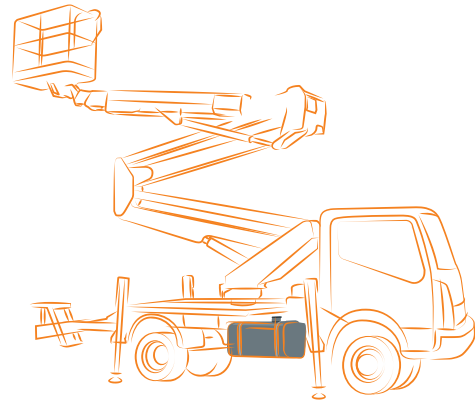
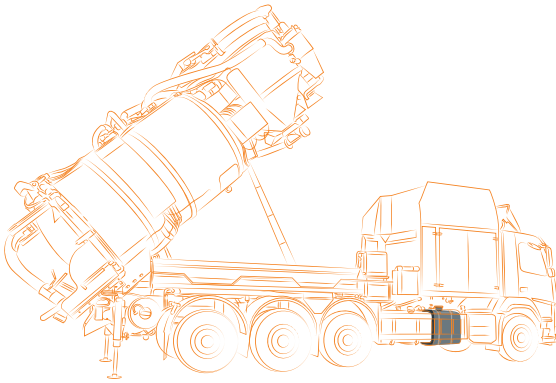
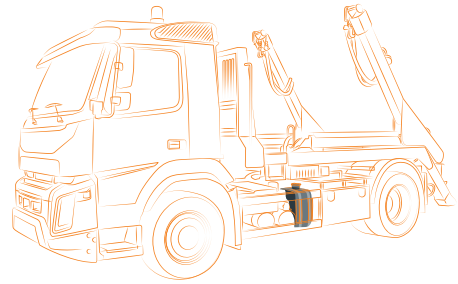
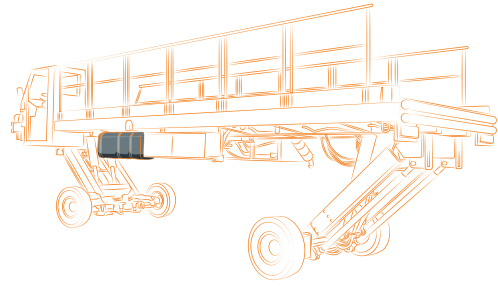
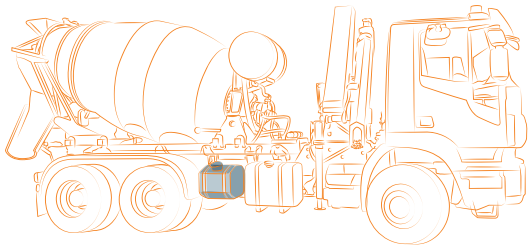

# TANK SPECIALIST

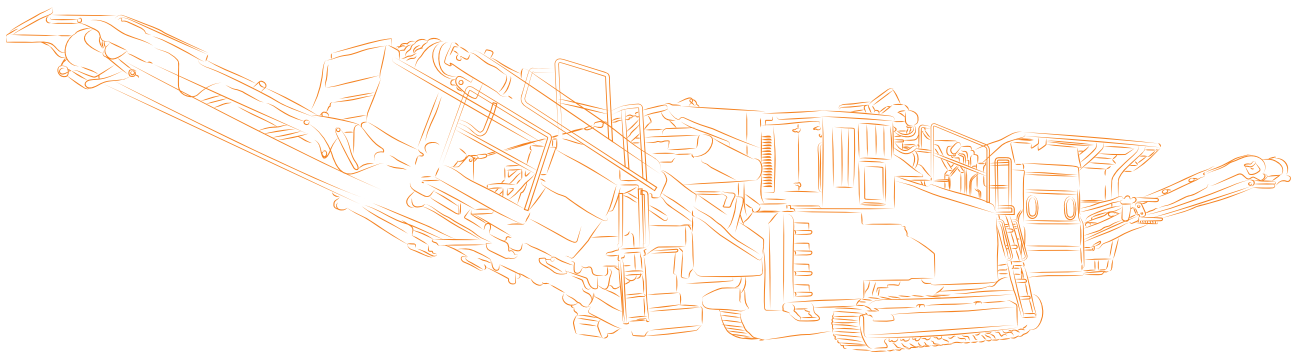
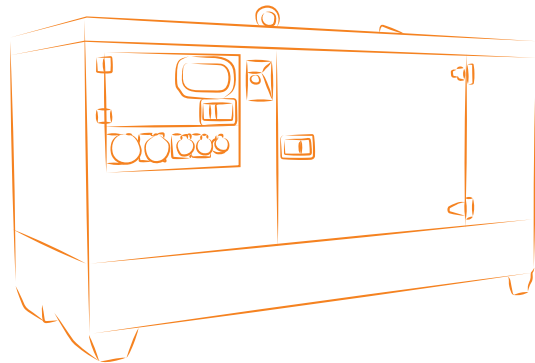
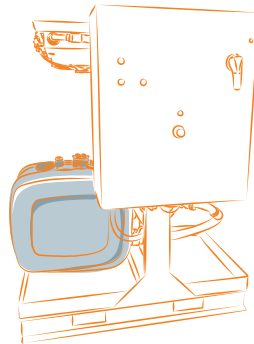
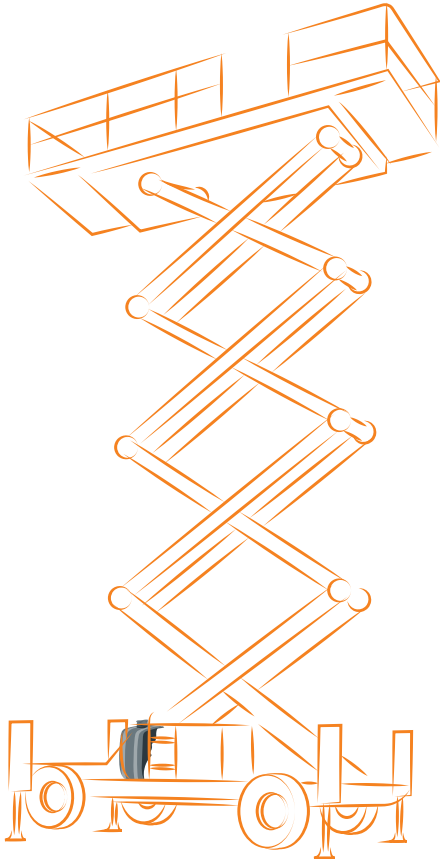
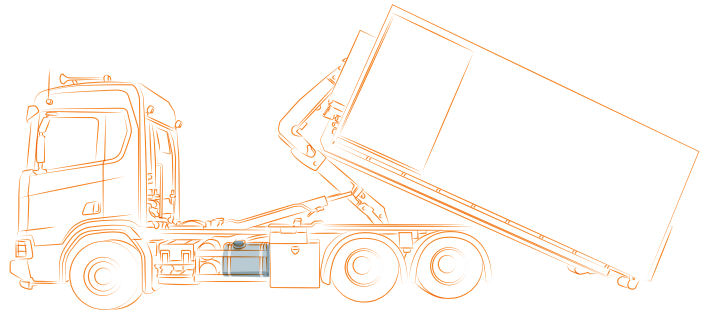
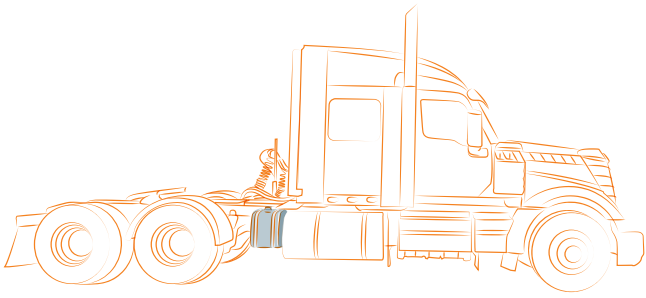

# PRODUKTKATALOG

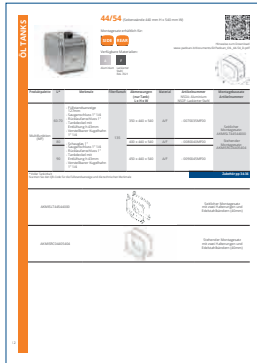

Die vollständige Artikelnummer setzt sich aus der Materialnummer und der in der Tabelle für jeden Artikel aufgeführten Artikelnummer zusammen.  
(Beispiel: NSOA0070035MF00)

Laden Sie das technische Datenblatt mit Details herunter

Die Abmessungen mit Montagesatz entnehmen Sie bitte dem technischen Datenblatt, das Sie durch Scannen des QR-Codes herunterladen können

## ÖL TANKS



**44/54** (Seitenwände 440 mm H x 540 mm W)

Montagesatz erhältlich für:



Verfügbare Materialien:



[www.padoan.it/documents/D/Padoan\\_OIL\\_44-54\\_D.pdf](http://www.padoan.it/documents/D/Padoan_OIL_44-54_D.pdf)

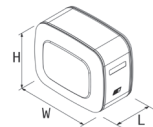

Artikelnummer des Filterflansches für die Verbindung mit Padoan-Filtern

Produktpalette	L*	Merkmale	Filterflansch	Abmessungen (nur Tank) L x H x W	Material	Artikelnummer NSOA: Aluminium NSOF: Lackierter Stahl	Montagesatz Artikelnummer
Multifunktion (MF)	60-70	- Füllstandsanzeige 127mm - Sauganschluss 1" 1/4 - Rücklaufanschluss 1" - Tankdeckel mit Entlüftung h 43mm - Verstellbarer Kugelhahn 1" 1/4	135	350 x 440 x 540	A/F	- 0070035MF00	Seitlicher Montagesatz: AKMISLT44544000
	80	- Schauglas 1" - Sauganschluss 1" 1/4 - Rücklaufanschluss 1" - Tankdeckel mit Entlüftung h 43mm - Verstellbarer Kugelhahn 1" 1/4		400 x 440 x 540	A/F	- 0080040MF00	Stehender Montagesatz: AKMISRC04405404
	90	- Sauganschluss 1" 1/4 - Rücklaufanschluss 1" - Tankdeckel mit Entlüftung h 43mm - Verstellbarer Kugelhahn 1" 1/4		450 x 440 x 540	A/F	- 0090045MF00	

\* Voller Tankinhalt  
Scannen Sie den QR-Code für die Füllstandsanzeige und die technischen Merkmale

Zubehör pp 34-36

Code für den spezifischen Montagesatz

## SEGMENTIERUNG

Setzen Sie sich mit dem Team von Padoan in Verbindung und füllen Sie das Formular aus, um uns die Details Ihres Systems zu übermitteln, damit Sie die technische Lösung erhalten, die am besten zu Ihren Anforderungen passt.

[www.padoan.it/de/segmentierung](http://www.padoan.it/de/segmentierung)

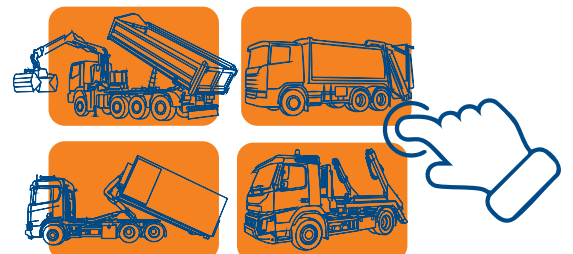

**ÖLTANKS**

p	11	26/36
p	11	36/26
p	12	44/54
p	13	50/64
p	14	50/64 T20
p	15	63/70
p	16	70/63
p	17	70/70
p	18	70/70 R
p	19	63/27
p	20	TLine 85/18

**DIESELTANKS**

p	23	26/36
p	23	44/54
p	24	50/64
p	24	64/50
p	25	63/70
p	26	70/63
p	27	70/70

**KOMBITANKS**

p	29	50/64
p	30	64/50
p	31	63/70
p	32	70/70

**ZUBEHÖR ÖLTANKS**

p	34	Halb getauchte Rücklauffilter
p	34	Getauchte Rücklauffilter für Easy Kit
p	34	Eingetauchte Easy Filter
p	34	Rohrleitungsfilter
p	35	Sichtanzeige für Filterverschmutzung
p	35	Aluminiumabdeckung mit Rücklaufanschluss und Rohr
p	35	Tankdeckel mit Entlüftung
p	35	Füllstandanzeiger
p	36	Verstellbare Kugelhähne
p	36	Rohrverbindungen
p	36	Verstellbare Armaturen

**ZUBEHÖR FÜR DIESELTANKS**

p	38	Diesel-Füllstandanzeiger (für Padoan-Tanks)
p	38	Analoger Füllstandanzeiger Kabine (zusammen mit dem allgemeinen Ölstandanzeiger und Padoan-Tanks zu installieren)
p	38	Diesel-Anschluss Set
p	39	Tankdeckel
p	39	VDO-Verschluss

# LISTE NACH KAPAZITÄT

ÖL-TANKS	L/TANK SEITENWAND	26/36	36/26	44/54	50/64	50/64 T20	63/70	70/63	70/70	70/70R	63/27	TLIne 85/18
30	p 11	p 11										
40	p 11	p 11										
50	p 11	p 11										
60-70			p 12									
75				p 13	p 14							
80			p 12									
90			p 12	p 13					p 18			
100				p 13	p 14							
110											p 19	
120				p 13	p 14	p 15	p 16					
130				p 13				p 17				
135						p 15	p 16				p 19	
140					p 14							
150				p 13	p 14	p 15	p 16	p 17				p 20
160				p 13								
170						p 15	p 16	p 17				
180									p 18	p 19	p 20	
200					p 14	p 15	p 16	p 17		p 19	p 20	
215				p 13								
250					p 14	p 15		p 17				
300					p 14							
400					p 14							

DIESEL-TANKS	L/TANK SEITENWAND	26/36	44/54	50/64	64/50	63/70	70/63	70/70
60	p 23							
80	p 23							
90				p 24	p 24			
110						p 25	p 26	
120	p 23							
125								p 27
135						p 25	p 26	
160								p 27
170								p 27
180			p 23					
200						p 25	p 26	p 27
210			p 23					
215								p 27
240						p 25	p 26	
250			p 23					
260								p 27
280				p 24	p 24			
290						p 25	p 26	
300			p 23					
310								p 27



<b>DIESELTANKS</b>	L/TANK SEITENWAND	26/36	44/54	50/64	64/50	63/70	70/63	70/70
	350			p 24	p 24			p 27
	360					p 25	p 26	
	400					p 25	p 26	p 27
	425			p 24	p 24			
	445							p 27
	450			p 24	p 24	p 25	p 26	
	500					p 25	p 26	p 27
	520			p 24	p 24			
	540							p 27
	550					p 25	p 26	
	570			p 24	p 24			
	590							p 27
	600					p 25	p 26	
	650					p 25	p 26	
	670					p 25	p 26	
	680							p 27
	730					p 25	p 26	
	815					p 25	p 26	p 27
	910							p 27
	960							p 27

<b>KOMBITANKS</b>	L/TANK SEITENWAND	50/64	64/50	63/70	70/70
	125/140			p 31	
	140/170			p 31	
	150/150				p 32
	160/120	p 29	p 30		
	160/150			p 31	
	175/105	p 29	p 30		
	180/170			p 31	
	190/200			p 31	
	190/90	p 29	p 30		
	200/150			p 31	p 32
	200/200				p 32
	220/170			p 31	p 32
	280/170				p 32
	280/200			p 31	
	300/200				p 32
	340/200				p 32
	380/200			p 31	
	400/200				p 32
	410/170			p 31	
	480/200				p 32
	600/200			p 31	p 32
	700/200				p 32



# ÖL TANKS

## 26/36 (Seitenwände 260 mm H x 360 mm W)



Hinweise zum Download  
www.padoan.it/documents/D/Padoan\_OIL\_26-36\_D.pdf

Montagesatz erhältlich:

**SIDE**

Verfügbare Materialien:

A

F

Aluminium Lackierter  
Stahl  
RAL 7021

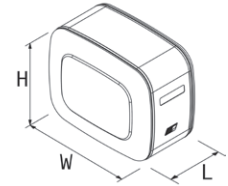

Produktpalette	L*	Merkmale	Filterflansch	Abmessungen (nur Tank) L x H x W	Material	Artikelnummer NSOA: Aluminium NSOF: Lackierter Stahl	Montagebausatz Artikelnummer
Multifunktion (MF)	40	- Schauglas 3/4" - Sauganschluss 1" 1/4 - Tankdeckel mit Entlüftung h 43mm	135	465 x 260 x 360	A	- 0040046H000	Seitlicher Montagesatz: AKMISLT263640N0
	50			565 x 260 x 360	A	- 0050056H000	
	30			365 x 260 x 360	F	- 0030036H000	Inklusive seitlichem Montagesatz (geschweißt)
	40			465 x 260 x 360	F	- 0040046H000	
	50			565 x 260 x 360	F	- 0050056H000	

\* Voller Tankinhalt

Scannen Sie den QR-Code für die Füllstandsanzeige und die technischen Merkmale

**Zubehör pp 34-36**

AKMISLT263640N0

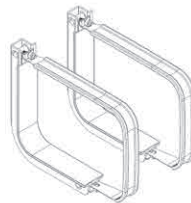

Seitlicher Montagesatz  
mit zwei Halterungen und  
Edelstahlbändern (40mm)

## 36/26 (Seitenwände 360 mm H x 260 mm W)



Hinweise zum Download  
www.padoan.it/documents/D/Padoan\_OIL\_26-36\_D.pdf

Montagesatz erhältlich:

**REAR**

Verfügbare Materialien:

F

Lackierter  
Stahl  
RAL 7021

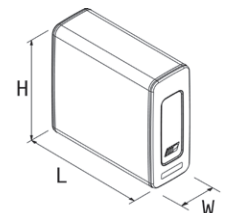

Produktpalette	L*	Merkmale	Filterflansch	Abmessungen (nur Tank) L x H x W	Material	Artikelnummer NSOF: Lackierter Stahl	Montagebausatz Artikelnummer
Multifunktion (MF)	30	- Schauglas 3/4" - Sauganschluss 1" 1/4 - Tankdeckel mit Entlüftung h 43mm	135	365 x 360 x 260	F	- 0030036V000	Inklusive stehendem Montagesatz (geschweißt)
	40			465 x 360 x 260	F	- 0040046V000	
	50			565 x 360 x 260	F	- 0050056V000	

\* Voller Tankinhalt

Scannen Sie den QR-Code für die Füllstandsanzeige und die technischen Merkmale

**Zubehör pp 34-36**

# 44/54 (Seitenwände 440 mm H x 540 mm W)



Hinweise zum Download  
[www.padoan.it/documents/D/Padoan\\_OIL\\_44-54\\_D.pdf](http://www.padoan.it/documents/D/Padoan_OIL_44-54_D.pdf)



Montagesatz erhältlich für:

**SIDE** **REAR**

Verfügbare Materialien:

**A** Aluminium  
**F** Lackierter Stahl RAL 7021

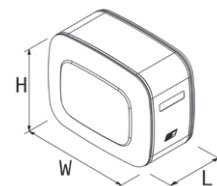

Produktpalette	L*	Merkmale	Filterflansch	Abmessungen (nur Tank) L x H x W	Material	Artikelnummer NSOA: Aluminium NSOF: Lackierter Stahl	Montagebausatz Artikelnummer
Multifunktion (MF)	60-70	- Füllstandsanzeige 127mm - Sauganschluss 1" 1/4 - Rücklaufanschluss 1" - Tankdeckel mit Entlüftung h 43mm - Verstellbarer Kugelhahn 1" 1/4	135	350 x 440 x 540	A/F	- 0070035MF00	Seitlicher Montagesatz: AKMISLT44544000  Stehender Montagesatz: AKMISRC04405404
	80	- Schauglas 1" - Sauganschluss 1" 1/4 - Rücklaufanschluss 1" - Tankdeckel mit Entlüftung h 43mm		400 x 440 x 540	A/F	- 0080040MF00	
	90	- Verstellbarer Kugelhahn 1" 1/4		450 x 440 x 540	A/F	- 0090045MF00	

\* Voller Tankinhalt  
 Scannen Sie den QR-Code für die Füllstandsanzeige und die technischen Merkmale

**Zubehör pp 34-36**

AKMISLT44544000

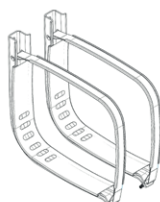

Seitlicher Montagesatz mit zwei Halterungen und Edelstahlbändern (40mm)

AKMISRC04405404



Stehender Montagesatz mit zwei Halterungen und Edelstahlbändern (40mm)

# 50/64 (Seitenwände 500 mm H x 640 mm W)



Montagesatz erhältlich für:



Verfügbare Materialien:



Hinweise zum Download  
[www.padoan.it/documents/D/Padoan\\_OIL\\_50-64\\_D.pdf](http://www.padoan.it/documents/D/Padoan_OIL_50-64_D.pdf)

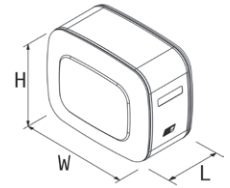

Produktpalette	L*	Merkmale	Filterflansch	Abmessungen (nur Tank) L x H x W	Material	Artikelnummer NSOA: Aluminium NSOF: Lackierter Stahl NSOI: Edelstahl	Montagebausatz Artikelnummer
Multifunktion (MF)	90	- Schauglas 1" - Sauganschluss 1" 1/4 - Rücklaufanschluss 1" - Tankdeckel mit Entlüftung h 43mm - Einstellbarer Kugelhahn 1" 1/4	135	350 x 500 x 640	A/F/I	- 0090035MF00	Seitlicher Montagesatz: AKMISLT50644000 Stehender Montagesatz: AKMISRC05006404
	100	- Schauglas 1" - Sauganschluss 1" 1/2 - Rücklaufanschluss 1" - Tankdeckel mit Entlüftung h 43 mm - Einstellbarer Kugelhahn 1" 1/2		400 x 500 x 640	A/F/I	- 0100040MF00	
	120			450 x 500 x 640	A/F/I	- 0120045MF00	
	130			500 x 500 x 640	A/F/I	- 0130050MF00	
	150			550 x 500 x 640	A/F/I	- 0150055MF00	
	160			600 x 500 x 640	A/F/I	- 0160060MF00	
	215			780 x 500 x 640	A/F/I	- 0215078MF00	
Monohalter	75	- Schauglas 1" - Sauganschluss 1" 1/4 - Rücklaufanschluss 1" - Tankdeckel mit Entlüftung h 43 mm - Einstellbarer Kugelhahn 1" 1/4	135	300 x 500 x 640	A/F	- 0075030CF00	Inklusive Monohalter seitlicher Montagesatz
Kompakt	75	- Schauglas 1" - Sauganschluss 1" 1/4 - Rücklaufanschluss 2 x 1" - Tankdeckel mit Entlüftung h 43 mm - Einstellbarer Kugelhahn 1" 1/4	135	300 x 500 x 640	A/F	- 0075030RC00	Inklusive stehender Montagesatz
	90			350 x 500 x 640	F	- 0090035RC00	
	100			400 x 500 x 640	F/I	- 0100040RC00	
	120			450 x 500 x 640	F	- 0120045RC00	

\* Voller Tankinhalt  
 Scannen Sie den QR-Code für die Füllstandsanzeige und die technischen Merkmale

**Zubehör pp 34-36**

AKMISLT50644000		Seitlicher Montagesatz mit zwei Halterungen und Edelstahlbändern (40mm)
AKMISLT50645000		Seitlicher Montagesatz mit zwei Halterungen und Edelstahlbändern (50mm)
AKMISRC05006404		Stehender Montagesatz mit zwei Halterungen und Edelstahlbändern (40mm)
AKMISRC05006405		Stehender Montagesatz mit zwei Halterungen und Edelstahlbändern (50mm)

## 50/64 T20 (Seitenwände 500 mm H x 640 mm W)



Montagesatz erhältlich:



Verfügbare Materialien:

<b>A</b>	<b>F</b>	<b>I</b>
Aluminium	Lackierter Stahl RAL 7021	Edelstahl

Hinweise zum Download  
[www.padoan.it/documents/D/Padoan\\_OIL\\_50-64\\_T20\\_D.pdf](http://www.padoan.it/documents/D/Padoan_OIL_50-64_T20_D.pdf)

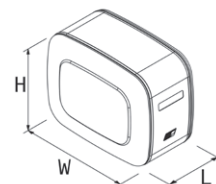

Produktpalette	L*	Merkmale	Filterflansch	Abmessungen (nur Tank) L x H x W	Material	Artikelnummer NSOA: Aluminium NSOF: Lackierter Stahl NSOI: Edelstahl	Montagebausatz Artikelnummer
T20	75	- Füllstandsanzeige 254mm mit Thermometer - Sauganschluss 1" 1/2 - Rücklaufanschluss 3/4" - Tankdeckel mit Entlüftung h 43 mm - Einstellbarer Kugelhahn 1" 1/2	135	300x500x640	A/F	- 0075030PD00	Inklusive Monohalter-Seitlicher Montagesatz
	100	- Füllstandsanzeige 254mm mit Thermometer - Sauganschluss 2" - Rücklaufanschluss 3/4"	195	400x500x640	A/F/I	- 0100040PD00	Seitlicher Montagesatz: AKMISLTT2564000
	120	- Tankdeckel mit Entlüftung h 43 mm - Einstellbarer Kugelhahn 2"		470x500x640	A/F/I	- 0120047PD00	
	140	- Füllstandsanzeige 254mm mit Thermometer - Sauganschluss 2 x 2"		530x500x640	A/F/I	- 0140053PD00	
	150	- Rücklaufanschluss 2 x 3/4"		570x500x640	A/F/I	- 0150057PD00	
	200	- Tankdeckel mit Entlüftung h 43 mm - Einstellbarer Kugelhahn 2"		750x500x640	A/F/I	- 0200075PD00	
	250	- Füllstandsanzeige 254mm mit Thermometer - Sauganschluss 2 x 2" - Rücklaufanschluss 2 x 3/4" - Tankdeckel mit Entlüftung h 43 mm - Einstellbarer Kugelhahn 2"		930x500x640	A/F/I	- 0250093PD00	
	300	- Füllstandsanzeige 254mm mit Thermometer - Sauganschluss 2 x 2" 1/2 - Rücklaufanschluss 2 x 3/4" - Tankdeckel mit Entlüftung h 43 mm	1100x500x640	A/F/I	- 0300110PD00		
	400	- Einstellbarer Kugelhahn 2 x 2" 1/2	1500x500x640	A/F/I	- 0400150PD00		

\* Voller Tankinhalt  
 Scannen Sie den QR-Code für die Füllstandsanzeige und die technischen Merkmale

**Zubehör pp 34-36**

AKMISLTT2564000

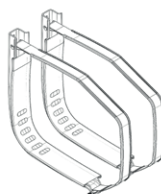

Seitlicher Montagesatz mit zwei Halterungen und Edelstahlbändern (40mm)

AKMISLTT2560000

Seitlicher Montagesatz mit zwei Halterungen und Edelstahlbändern (50mm)

# 63/70 (Seitenwände 636 mm H x 706 mm W)



Hinweise zum Download  
[www.padoan.it/documents/D/Padoan\\_OIL\\_63-70\\_D.pdf](http://www.padoan.it/documents/D/Padoan_OIL_63-70_D.pdf)



Montagesatz erhältlich:



Verfügbare Materialien:

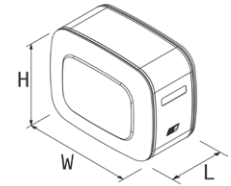

Produktpalette	L*	Merkmale	Filterflansch	Abmessungen (nur Tank) L x H x W	Material	Artikelnummer NSOA: Aluminium NSOF: Lackierter Stahl NSOI: Edelstahl	Montagebausatz Artikelnummer
Multifunktion (MF)	135	- Schauglas 1" - Sauganschluss 2 x 1" 1/2 - Rücklaufanschluss 2 x 1" - Rücklaufanschluss 1" 1/4	135	350 x 636 x 706	A/F/I	- 0135035MF00	Seitlicher Montagesatz: AKMISLT06307004 Stehender Montagesatz: AKMISRC06307004
	150	- Tankdeckel mit Entlüftung h 43 mm		400 x 636 x 706	A/F/I	- 0150040MF00	
	170	- Einstellbarer Kugelhahn 2"		450 x 636 x 706	A/F/I	- 0170045MF00	
	200			500 x 636 x 706	A/F/I	- 0200050MF00	Seitlicher Montagesatz: AKMISLT06307005 Stehender Montagesatz: AKMISRC06307005
	250	- Schauglas 1" - Sauganschluss 2" - Rücklaufanschluss 2 x 1" - Tankdeckel mit Entlüftung h 43 mm - Einstellbarer Kugelhahn 2"		195	600 x 636 x 706	A/F/I	
Monohalter	120	- Schauglas 1" - Sauganschluss 1" 1/2 - Rücklaufanschluss 1"	135	300 x 636 x 706	A/F/I	- 0120030MFMS	Inklusive Monohalter-Seitlicher Montagesatz
	135	- Tankdeckel mit Entlüftung h 43 mm - Einstellbarer Kugelhahn 1" 1/2		350 x 636 x 706	A/F/I	- 0135035MFMS	
Ventilplatte (MFPG)	135	- Schauglas 1" - Sauganschluss 1" 1/2 - Rücklaufanschluss 2 x 1"	135	350 x 636 x 706	A/F/I	- 0135035MFPG	Seitlicher Montagesatz: AKMISLT06307004 Stehender Montagesatz: AKMISRC06307004
	150	- Tankdeckel mit Entlüftung h 43 mm		400 x 636 x 706	A/F/I	- 0150040MFPG	
	170	- Einstellbarer Kugelhahn 1" 1/2		450 x 636 x 706	A/F/I	- 0170045MFPG	
	200			500 x 636 x 706	A/F/I	- 0200050MFPG	Seitlicher Montagesatz: AKMISLT06307005 Stehender Montagesatz: AKMISRC06307005
	250			600 x 636 x 706	A/F/I	- 0250060MFPG	
Kompakt	135	- Schauglas 1" - Sauganschluss 1" 1/4 - Rücklaufanschluss 1" - Tankdeckel mit Entlüftung h 43 mm - Einstellbarer Kugelhahn 1" 1/4	135	350 x 636 x 706	A/F/I	- 0135035RC00	Inklusive stehender Montagesatz

\* Voller Tankinhalt  
 Scannen Sie den QR-Code für die Füllstandsanzeige und die technischen Merkmale

**Zubehör pp 34-36**

AKMISLT06307004		Seitlicher Montagesatz mit zwei Halterungen und Edelstahlbändern (40mm)
AKMISLT06307005		Seitlicher Montagesatz mit zwei Halterungen und Edelstahlbändern (50mm)
AKMISRC06307004		Stehender Montagesatz mit zwei Halterungen und Edelstahlbändern (40mm)
AKMISRC06307005		Stehender Montagesatz mit zwei Halterungen und Edelstahlbändern (50mm)

# 70/63 (Seitenwände 706 mm H x 636 mm W)



Montagesatz erhältlich:



Verfügbare Materialien:

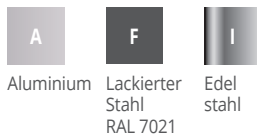

Hinweise zum Download  
[www.padoan.it/documents/D/Padoan\\_OIL\\_70-63\\_D.pdf](http://www.padoan.it/documents/D/Padoan_OIL_70-63_D.pdf)

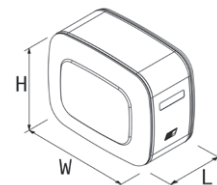

Produktpalette	L*	Merkmale	Filterflansch	Abmessungen (nur Tank) L x H x W	Material	Artikelnummer NSOA: Aluminium NSOF: Lackierter Stahl NSOI: Edelstahl	Montagebausatz Artikelnummer
Multifunktion (MF)	135	- Schauglas 1" - Sauganschluss 1" 1/2 - Rücklaufanschluss 2 x 1" - Rücklaufanschluss 1" 1/4	135	350 x 706 x 636	F/I	- 0135035C0RV	Seitlicher Montagesatz: AKMISLT70634000 Retro: AKMISRC70634000
	150	- Tankdeckel mit Entlüftung h 43 mm		400 x 706 x 636	A/F/I	- 0150040C0RV	Seitlicher Montagesatz: AKMISLT07006305 Stehender Montagesatz: AKMISRC07006305
	170	- Einstellbarer Kugelhahn 1" 1/2		450 x 706 x 636	A/F/I	- 0170045C0RV	
	200			500 x 706 x 636	A/F/I	- 0200050C0RV	
Monohalter	120	- Schauglas 1" - Sauganschluss 1" 1/2 - Rücklaufanschluss 1" - Tankdeckel mit Entlüftung h 43 mm - Einstellbarer Kugelhahn 1" 1/2	/	300 x 706 x 636	A/F	- 0120030C0RV	Inklusive Monohalter- Seitlicher Montagesatz

\* Voller Tankinhalt  
 Scannen Sie den QR-Code für die Füllstandsanzeige und die technischen Merkmale

**Zubehör pp 34-36**

AKMISLT70634000		Seitlicher Montagesatz mit zwei Halterungen und Edelstahlbändern (40mm)
AKMISLT07006305		Seitlicher Montagesatz mit zwei Halterungen und Edelstahlbändern (50mm)
AKMISRC70634000		Stehender Montagesatz mit zwei Halterungen und Edelstahlbändern (40mm)
AKMISRC07006305		Stehender Montagesatz mit zwei Halterungen und Edelstahlbändern (50mm)



# 70/70 (Seitenwände 700 mm H x 700 mm W)



Montagesatz erhältlich:



Verfügbare Materialien:



Hinweise zum Download  
[www.padoan.it/documents/D/Padoan\\_OIL\\_70-70\\_D.pdf](http://www.padoan.it/documents/D/Padoan_OIL_70-70_D.pdf)

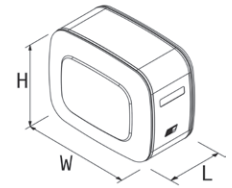

Produktpalette	L*	Merkmale	Filterflansch	Abmessungen (nur Tank) L x H x W	Material	Artikelnummer NSOA: Aluminium NSOF: Lackierter Stahl	Montagebausatz Artikelnummer
Multifunktion (MF)	150	- Schauglas 1" - Sauganschluss 1" 1/2 - Rücklaufanschluss 2 x 1" - Rücklaufanschluss 1" 1/4 - Tankdeckel mit Entlüftung h 43 mm - Einstellbarer Kugelhahn 1" 1/2	135	350 x 700 x 700	A/F	- 0150035MF00	Seitlicher Montagesatz: AKMISLT70704000 Stehender Montagesatz: AKMISRC70704000
	170	- Schauglas 1" - Sauganschluss 1" 1/2 - Rücklaufanschluss 2 x 1" - Rücklaufanschluss 1" 1/4 - Tankdeckel mit Entlüftung h 43 mm - Einstellbarer Kugelhahn 1" 1/2		400 x 700 x 700	A/F	- 0170040MF00	
	200	- Schauglas 1" - Sauganschluss 1" 1/2 - Rücklaufanschluss 2 x 1" - Rücklaufanschluss 1" 1/4 - Tankdeckel mit Entlüftung h 43 mm - Einstellbarer Kugelhahn 1" 1/2		450 x 700 x 700	A/F	- 0200045MF00	
	250	- Schauglas 1" - Sauganschluss 2" - Rücklaufanschluss 2 x 1" - Tankdeckel mit Entlüftung h 43 mm - Einstellbarer Kugelhahn 2"	195	550 x 700 x 700	A/F	- 0250055CF00	Seitlicher Montagesatz: AKMISLT07007005 Stehender Montagesatz: AKMISRC07007005
Monohalter	130	- Schauglas 1" - Sauganschluss 1" 1/2 - Rücklaufanschluss 1" - Tankdeckel mit Entlüftung h 43 mm - Einstellbarer Kugelhahn 1" 1/2	135	300 x 700 x 700	A/F	- 0130030CF00	Inklusive Monohalter- Seitlicher Montagesatz

\* Voller Tankinhalt  
 Scannen Sie den QR-Code für die Füllstandsanzeige und die technischen Merkmale

**Zubehör pp 34-36**

AKMISLT70704000		Seitlicher Montagesatz mit zwei Halterungen und Edelstahlbändern (40mm)
AKMISLT07007005		Seitlicher Montagesatz mit zwei Halterungen und Edelstahlbändern (50mm)
AKMISRC70704000		Stehender Montagesatz mit zwei Halterungen und Edelstahlbändern (40mm)
AKMISRC07007005		Stehender Montagesatz mit zwei Halterungen und Edelstahlbändern (50mm)

# 70/70 R (Seitenwände 700 mm H x 700 mm W)



Hinweise zum Download  
[www.padoan.it/documents/D/Padoan\\_OIL\\_70-70\\_D\\_rearcabin.pdf](http://www.padoan.it/documents/D/Padoan_OIL_70-70_D_rearcabin.pdf)



Montagesatz erhältlich:



Verfügbare Materialien:



Aluminium

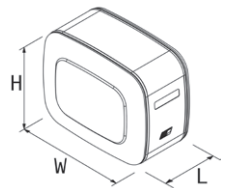

Produktpalette	L*	Merkmale	Filterflansch	Abmessungen (nur Tank) L x H x W	Material	Artikelnummer NKOA: Aluminium	Montagebausatz Artikelnummer
70/70R	90	Master - Schauglas 1" - Sauganschluss 1" 1/2 - Rücklaufanschluss 1" - Luftanschluss 1/2" - Tankdeckel mit Entlüftung h 43 mm	/	230 x 700 x 700	A	- 0090023RC01	
	180	Master: - Schauglas 1" - Sauganschluss 1" 1/2 - Rücklaufanschluss 1" - Luftanschluss 1/2" - Tankdeckel mit Entlüftung h 43 mm  Slave: - Sauganschluss 1" 1/2 - Rücklaufanschluss 1" - Luftanschluss 1/2"		230 x 700 x 700	A	- 0180023RC01	

\* Voller Tankinhalt  
 Scannen Sie den QR-Code für die Füllstandsanzeige und die technischen Merkmale



# 63/27 (Seitenwände 638 mm H x 270 mm W)



Montagesatz erhältlich:



Hinweise zum Download  
[www.padoan.it/documents/D/Padoan\\_OIL\\_63-27\\_D.pdf](http://www.padoan.it/documents/D/Padoan_OIL_63-27_D.pdf)

Verfügbare Materialien:

<b>A</b>	<b>F</b>	<b>I</b>
Aluminium	Lackierter Stahl RAL 7021	Edelstahl

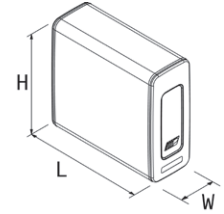

Produktpalette	L*	Merkmale	Filterflansch	Abmessungen (nur Tank) L x H x W	Material	Artikelnummer NSOA: Aluminium NSOF: Lackierter Stahl NSOI: Edelstahl	Montagebausatz Artikelnummer
Classic (RC)	110	- Schauglas 1" - Saugstutzen 1" 1/4 - Tankdeckel mit Entlüftung h 69mm - Einstellbarer Kugelhahn 1" 1/4	135	700 x 638 x 270	A/F/I	- 0110070RC10	Stehender Montagesatz: AKMI06302705NTR AKMISBZ632750N0
	135	- Schauglas 1" - Saugstutzen 1" 1/2 - Tankdeckel mit Entlüftung h 69mm - Einstellbarer Kugelhahn 1" 1/4		860 x 638 x 270	A/F/I	- 0135086RC10	
	180	- Schauglas 1" - Saugstutzen 1" 1/2 - Tankdeckel mit Entlüftung h 69mm - Einstellbarer Kugelhahn 1" 1/2		1150 x 638 x 270	A/F/I	- 01800115RC10	Stehender Montagesatz: AKMI06302705NTR AKMFRFT632750N0
	200	- Schauglas 1" - Saugstutzen 1" 1/2 - Tankdeckel mit Entlüftung h 69mm - Einstellbarer Kugelhahn 1" 1/2		1260 x 638 x 270	A/F/I	- 0200126RC10	
2 Filterflansche (RC30)	200	- Schauglas 1" - Saugstutzen 1" 1/2 - Rücklaufanschluss 1" - Tankdeckel mit Entlüftung h 69mm - Einstellbarer Kugelhahn 1" 1/2	2 x 135	1260 x 638 x 270	A/F/I	- 0200126RC40	

\* Voller Tankinhalt  
 Scannen Sie den QR-Code für die Füllstandsanzeige und die technischen Merkmale

**Zubehör pp 34-36**

AKMISBZ632750N0

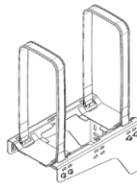

Stehender Montagesatz mit  
Edelstahlbändern (50mm)

AKMI06302705NTR



Stehender Montagesatz mit  
zwei Halterungen und  
Edelstahlbändern (50mm)

AKMFRFT632750N0

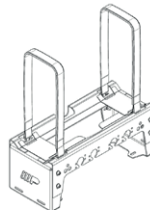

Stehender Montagesatz mit  
Edelstahlbändern (50mm)



# TLine 85/18 (Seitenwände 850 mm H x 180 mm W)



Hinweise zum Download  
[www.padoan.it/documents/D/Padoan\\_OIL\\_TLINE\\_85-18\\_D.pdf](http://www.padoan.it/documents/D/Padoan_OIL_TLINE_85-18_D.pdf)

Montagesatz erhältlich:

**REAR**

Verfügbare Materialien:

**A**  
 Aluminium

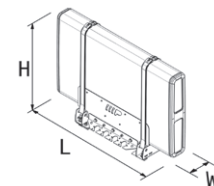

Produktpalette	L*	Merkmale	Filterflansch	Abmessungen (nur Tank) L x H x W	Material	Artikelnummer NSOA = Aluminium	Montagebausatz Artikelnummer
Tline 85/18	150	- Füllstandsanzeige 254 mm mit Thermometer - Sauganschluss 2 x 1" 1/2 - Rücklaufanschluss an der Seitenwand 1" - Rücklaufanschluss 1" am Tankkörper für zusätzliche Entlüftungsinstallation verfügbar - Tankdeckel mit Entlüftung h 69mm - Entlüftungsöffnung ** - 90° verstellbarer Anschluss für Sauganschluss 1" 1/2 - Verstellbarer Kugelhahn 1" 1/2 - Metallstützplatte für Kabelverbinder	135	1065 x 850 x 180	A	- 0150106PD00	Stehender Montagesatz mit schwingungsdämpfenden Klammern enthalten (Traverse)
	180			1265 x 850 x 180	A	- 0180126PD00	
	200			1415 x 850 x 180	A	- 0200141PD00	

\* Voller Tankinhalt  
 Scannen Sie den QR-Code für die Füllstandsanzeige und die technischen Merkmale  
 \*\* Enthalten in den Versionen 180 und 200LT

**Zubehör pp 34-36**

## Spezifisches Zubehör für den TLINE Tank

### Anschlussplatte

Produktpalette	Beschreibung	Besonderheiten	Produkt Code	Ersatzteile
Tline 85/18	Anschlussplatte	Obere Anschlussplatte für Kabel (Löcher müssen entsprechend den Installationsanforderung gebohrt werden)	AKM0SPC851800N0	/

### Abstandhalter mit Multilochung (Chassis Adapter)

Produktpalette	Beschreibung	Besonderheiten	Produkt Code	Ersatzteile
Tline 85/18	Zwischenstück mit Multi Loch Layout	Zwischenstück aus lackierten Stahl (81 mm) zur Erhöhung des Abstand zum Chassis. Multi Loch Layout für verschiedene Positionen	AKMFRFT851800N0	/





# DIESEL TANKS

## 26/36 (Seitenwände 260 mm H x 360 mm W)



Montagesatz erhältlich:

**SIDE**

Verfügbare Materialien:

A

Aluminium

F

Lackierter  
Stahl  
RAL 7021

Hinweise zum Download  
[www.padoan.it/documents/D/Padoan\\_DIESEL\\_26-36\\_D.pdf](http://www.padoan.it/documents/D/Padoan_DIESEL_26-36_D.pdf)

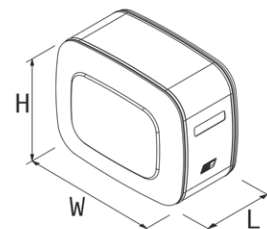

Produktpalette	L*	Merkmale	Abmessungen (nur Tank) L x H x W	Material	Artikelnummer NSGA: Aluminium NSGF: Lackierter Stahl	Montagebausatz- Artikelnummer
26/36 diesel	60	<ul style="list-style-type: none"> <li>- Kunststoff Dieseltankdeckel ø80mm mit Bajonettverschluss, Schlüssel und Belüftungs-/Sicherheitsventil</li> <li>- Bajonettflansch (für VDO-Diesel-Füllstandsanzeiger/-geber)</li> <li>- Dieselablassschraube</li> <li>- Homologation ECE34 Teil III für seitlichen Einbau</li> </ul>	675 x 260 x 360	A/F	- 0060067C100	Inklusive seitlichem Montagesatz
	80		895 x 260 x 360	A/F	- 0080090C100	
	120		1315 x 260 x 360	A/F	- 0120132C100	

\* Voller Tankinhalt

Scannen Sie den QR-Code für die Füllstandsanzeige und die technischen Merkmale

Zubehör pp 38-39

## 44/54 (Seitenwände 440 mm H x 540 mm W)



Montagesatz erhältlich:

**SIDE**

Verfügbare Materialien:

A

Aluminium

F

Lackierter  
Stahl  
RAL 7021

Hinweise zum Download  
[www.padoan.it/documents/D/Padoan\\_DIESEL\\_44-54\\_D.pdf](http://www.padoan.it/documents/D/Padoan_DIESEL_44-54_D.pdf)

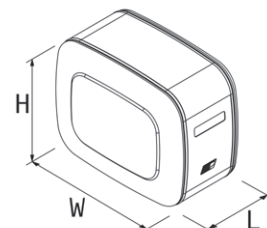

Produktpalette	L*	Merkmale	Abmessungen (nur Tank) L x H x W	Material	Artikelnummer NSGA: Aluminium NSGF: Lackierter Stahl	Montagebausatz- Artikelnummer
44/54 diesel	180	<ul style="list-style-type: none"> <li>- Kunststoff Dieseltankdeckel ø80mm mit Bajonettverschluss, Schlüssel und Belüftungs-/Sicherheitsventil</li> <li>- Bajonettflansch (für VDO-Diesel-Füllstandsanzeiger/-geber)</li> <li>- Dieselablassschraube</li> <li>- Homologation ECE34 Teil III für seitlichen Einbau</li> </ul>	850 x 440 x 540	A/F	- 0180085C100	Inklusive seitlichem Montagesatz
	210		1000 x 440 x 540	A/F	- 0210100C100	
	250		1200 x 440 x 540	A/F	- 0250120C100	
	300		1400 x 440 x 540	A/F	- 0300140C100	

\* Voller Tankinhalt - Scannen Sie den QR-Code für die Füllstandsanzeige und die technischen Merkmale

Zubehör pp 38-39



## 50/64 (Seitenwände 500 mm H x 640 mm W)



Montagesatz erhältlich:

**SIDE**

Verfügbare Materialien:

<b>A</b>	<b>F</b>	<b>I</b>
Aluminium	Lackierter Stahl RAL 7021	Edelstahl

Hinweise zum Download  
[www.padoan.it/documents/D/Padoan\\_DIESEL\\_50-64\\_D.pdf](http://www.padoan.it/documents/D/Padoan_DIESEL_50-64_D.pdf)

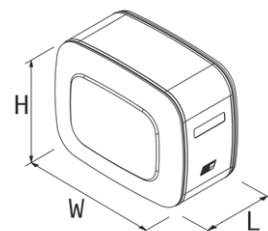

Produktpalette	L*	Merkmale	Abmessungen (nur Tank) L x H x W	Material	Artikelnummer NSGA: Aluminium NSGF: Lackierter Stahl NSGI: Edelstahl	Montagebausatz- Artikelnummer
50/64 diesel	90	- Kunststoff Dieseltankdeckel ø80mm mit Bajonettverschluss, Schlüssel und Belüftungs-/ Sicherheitsventil - Bajonettflansch (für VDO- Diesel-Füllstandsanzeiger/- geber) - Dieselablassschraube - Homologation ECE34 Teil III für seitlichen Einbau	350 x 500 x 640	A/F/I	- 0090035C100	Inklusive seitlichem Montagesatz
	280		1000 x 500 x 640	A/F/I	- 0300100C100	
	350		1250 x 500 x 640	A/F/I	- 0380125C100	
	425		1500 x 500 x 640	A/F/I	- 0400150C100	
	450		1600 x 500 x 640	A/F/I	- 0500160C100	
	520		1800 x 500 x 640	A/F/I	- 0550180C100	
	570		2000 x 500 x 640	A/F/I	- 0600200C100	

\* Voller Tankinhalt  
 Scannen Sie den QR-Code für die Füllstandsanzeige und die technischen Merkmale

Zubehör pp 38-39



## 64/50 (Seitenwände 640 mm H x 500 mm W)\*\*



Montagesatz erhältlich:

**SIDE**

Verfügbare Materialien:

<b>A</b>	<b>F</b>	<b>I</b>
Aluminium	Lackierter Stahl RAL 7021	Edelstahl

Hinweise zum Download  
[www.padoan.it/documents/D/Padoan\\_DIESEL\\_64-50\\_D.pdf](http://www.padoan.it/documents/D/Padoan_DIESEL_64-50_D.pdf)

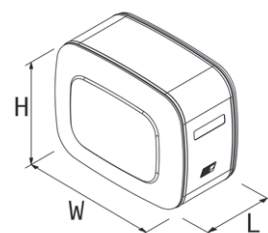

Produktpalette	L*	Merkmale	Abmessungen (nur Tank) L x H x W	Material	Artikelnummer NSGA: Aluminium NSGF: Lackierter Stahl NSGI: Edelstahl	Montagebausatz- Artikelnummer
64/50 diesel	90	- Kunststoff Dieseltankdeckel ø80mm mit Bajonettverschluss, Schlüssel und Belüftungs-/ Sicherheitsventil - Bajonettflansch (für VDO- Diesel-Füllstandsanzeiger/- geber) - Dieselablassschraube - Homologation ECE34 Teil III für seitlichen Einbau	350 x 640 x 500	A/F/I	- 0090035C1RV	Inklusive seitlichem Montagesatz
	280		1000 x 640 x 500	A/F/I	- 0280100C1RV	
	350		1250 x 640 x 500	A/F/I	- 0350125C1RV	
	425		1500 x 640 x 500	A/F/I	- 0425150C1RV	
	450		1600 x 640 x 500	A/F/I	- 0450160C1RV	
	520		1800 x 640 x 500	A/F/I	- 0520180C1RV	
	570		2000 x 640 x 500	A/F/I	- 0600200C1RV	

\* Voller Tankinhalt -  
 Scannen Sie den QR-Code für die Füllstandsanzeige und die technischen Merkmale  
 \*\* Auf Anfrage

Zubehör pp 38-39





## 63/70 (Seitenwände 636 mm H x 706 mm W)



Montagesatz erhältlich:

**SIDE**

Hinweise zum Download  
[www.padoan.it/documents/D/Padoan\\_DIESEL\\_63-70\\_D.pdf](http://www.padoan.it/documents/D/Padoan_DIESEL_63-70_D.pdf)

Verfügbare Materialien:

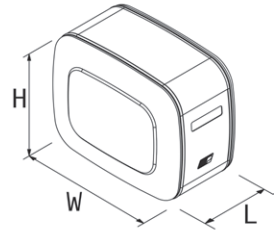
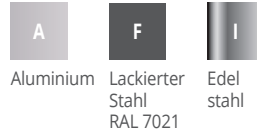

Produktpalette	L*	Merkmale	Abmessungen (nur Tank) L x H x W	Material	Artikelnummer NSGA: Aluminium NSGF: Lackierter Stahl NSGI: Edelstahl	Montagebausatz- Artikelnummer
63/70 diesel	110	- Kunststoff Dieseltankdeckel ø80mm mit Bajonettverschluss, Schlüssel und Belüftungs-/Sicherheitsventil - Bajonettflansch (für VDO-Diesel-Füllstandsanzeiger/-geber) - Dieselablassschraube - Homologation ECE34 Teil III für seitlichen Einbau	300 x 636 x 706	A/F/I	- 0120030C100	Inklusive seitlichem Montagesatz
	135		350 x 636 x 706	A/F/I	- 0135035C100	
	200		500 x 636 x 706	A/F/I	- 0200050C100	
	240		610 x 636 x 706	A/F/I	- 0250061C100	
	290		735 x 636 x 706	A/F/I	- 0300073C100	
	360		900 x 636 x 706	A/F/I	- 0350090C100	
	400		1000 x 636 x 706	A/F/I	- 0400100C100	
	450		1110 x 636 x 706	A/F/I	- 0450111C100	
	500		1250 x 636 x 706	A/F/I	- 0500125C100	
	550		1360 x 636 x 706	A/F/I	- 0550136C100	
	600		1500 x 636 x 706	A/F/I	- 0600150C100	
	650		1610 x 636 x 706	A/F/I	- 0650161C100	
	670		1700 x 636 x 706	A/F/I	- 0670170C100	
	730		1800 x 636 x 706	A/F/I	- 0700180C100	
815	2000 x 636 x 706	A/F/I	- 0800200C100			

\* Voller Tankinhalt  
 Scannen Sie den QR-Code für die Füllstandsanzeige und die technischen Merkmale

Zubehör pp 38-39

# 70/63 (Seitenwände 706 mm H x 636 mm W)\*\*



Hinweise zum Download  
[www.padoan.it/documents/D/Padoan\\_DIESEL\\_70-63\\_D.pdf](http://www.padoan.it/documents/D/Padoan_DIESEL_70-63_D.pdf)



Montagesatz erhältlich für:



Verfügbare Materialien:

- A  
Aluminium
- F  
Lackierter  
Stahl  
RAL 7021
- I  
Edel  
stahl

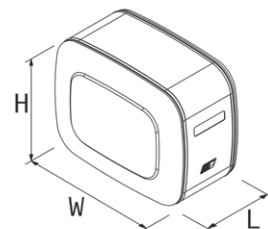

Produktpalette	L*	Merkmale	Abmessungen (nur Tank) L x H x W	Material	Artikelnummer NSGA: Aluminium NSGF: Lackierter Stahl NSGI: Edelstahl	Montagebausatz- Artikelnummer
70/63 diesel	110	- Kunststoff Dieseltankdeckel ø80mm mit Bajonettverschluss, Schlüssel und Belüftungs-/ Sicherheitsventil - Bajonettflansch (für VDO- Diesel-Füllstandsanzeiger/- geber) - Dieselablassschraube - Homologation ECE34 Teil III für seitlichen Einbau	300 x 706 x 636	A/F/I	- 0120030C100	Inklusive seitlichem Montagesatz
	135		350 x 706 x 636	A/F/I	- 0135035C100	
	200		500 x 706 x 636	A/F/I	- 0200050C100	
	240		610 x 706 x 636	A/F/I	- 0250061C100	
	290		735 x 706 x 636	A/F/I	- 0300073C100	
	360		900 x 706 x 636	A/F/I	- 0350090C100	
	400		1000 x 706 x 636	A/F/I	- 0400100C100	
	450		1110 x 706 x 636	A/F/I	- 0450111C100	
	500		1250 x 706 x 636	A/F/I	- 0500125C100	
	550		1360 x 706 x 636	A/F/I	- 0550136C100	
	600		1500 x 706 x 636	A/F/I	- 0600150C100	
	650		1610 x 706 x 636	A/F/I	- 0650161C100	
	670		1700 x 706 x 636	A/F/I	- 0670170C100	
	730		1800 x 706 x 636	A/F/I	- 0700180C100	
815	2000 x 706 x 636	A/F/I	- 0800200C100			

\* Voller Tankinhalt  
 Scannen Sie den QR-Code für die Füllstandsanzeige und die technischen Merkmale  
 \*\* Auf Anfrage

Zubehör pp 38-39



## 70/70 (Seitenwände 700 mm H x 700 mm W)



Montagesatz erhältlich für:

**SIDE**

Hinweise zum Download  
[www.padoan.it/documents/D/Padoan\\_DIESEL\\_70-70\\_D.pdf](http://www.padoan.it/documents/D/Padoan_DIESEL_70-70_D.pdf)

Verfügbare Materialien:



Aluminium



Lackierter  
Stahl  
RAL 7021

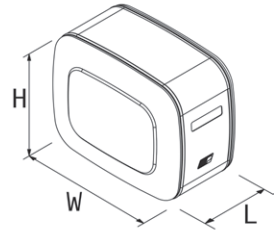

Produktpalette	L*	Merkmale	Abmessungen (nur Tank) L x H x W	Material	Artikelnummer NSGA: Aluminium NSGF: Lackierter Stahl	Montagebausatz- Artikelnummer
70/70 diesel	125	<ul style="list-style-type: none"> <li>- Kunststoff Dieseltankdeckel ø80mm mit Bajonettverschluss, Schlüssel und Belüftungs-/Sicherheitsventil</li> <li>- Bajonettflansch (für VDO-Diesel-Füllstandsanzeiger/-geber)</li> <li>- Dieselablassschraube</li> <li>- Homologation ECE34 Teil III für seitlichen Einbau</li> </ul>	300 x 700 x 700	A/F	- 0140030C100	Inklusive seitlichem Montagesatz
	160		350 x 700 x 700	A/F	- 0160035C100	
	170		400 x 700 x 700	A/F	- 0190040C100	
	200		450 x 700 x 700	A/F	0200045C100	
	215		500 x 700 x 700	A/F	- 0230050C100	
	260		600 x 700 x 700	A/F	- 0280060C100	
	310		700 x 700 x 700	A/F	- 0330070C100	
	350		800 x 700 x 700	A/F	- 0370080C100	
	400		900 x 700 x 700	A/F	- 0400090C100	
	445		1000 x 700 x 700	A/F	- 0460100C100	
	500		1100 x 700 x 700	A/F	- 0500110C100	
	540		1200 x 700 x 700	A/F	- 0550120C100	
	590		1300 x 700 x 700	A/F	- 0600130C100	
	680		1500 x 700 x 700	A/F	- 0700150C100	
	815		1800 x 700 x 700	A/F	- 0800180C100	
	910		2000 x 700 x 700	A/F	- 0900200C100	
960	2110 x 700 x 700	A/F	- 0960211C100			

\* Voller Tankinhalt  
 Scannen Sie den QR-Code für die Füllstandsanzeige und die technischen Merkmale

Zubehör pp 38-39



# KOMBITANKS

# 50/64 (Seitenwände 500 mm H x 640 mm W)\*\*



Montagesatz erhältlich:

**SIDE**

Hinweise zum Download  
[www.padoan.it/documents/D/Padoan\\_COMBINED\\_50-64\\_D.pdf](http://www.padoan.it/documents/D/Padoan_COMBINED_50-64_D.pdf)

Verfügbare Materialien:

- A  
Aluminium
- F  
Lackierter  
Stahl  
RAL 7021
- I  
Edel  
stahl

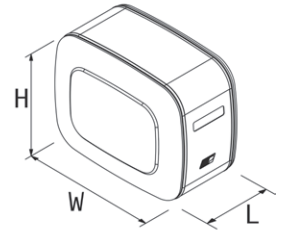

Produktpalette	L* Diesel/ Öl	Merkmale	Filter-flansch (Öl)	Abmessungen (nur Tank) L x H x W	Material	Artikelnummer NSMA: Aluminium NSMF: Lackierter Stahl NSMI: Edelstahl	Montagebausatz- Artikelnummer
50/64 kombiniert Multifunktion (MF)	160/120	<b>Diesel</b> - Kunststoff Dieseltankdeckel ø80mm mit Bajonettverschluss, Schlüssel und Belüftungs-/ Sicherheitsventil - Bajonettflansch (für VDO-Diesel- Füllstandsanzeiger/- geber) - Dieselablassschraube - Homologation ECE34 Teil III für seitlichen Einbau  <b>Öl</b> - Schauglas 1" - Saugstutzen 1" 1/2 - Tankdeckel mit Entlüftung h 43 mm - Einstellbarer Kugelhahn 1" 1/2	135	1000 x 500 x 640	A/F/I	- 0160100C100	Inklusive seitlichem Montagesatz
	175/105			1000 x 500 x 640	A/F/I	- 0175100C100	
	190/90			1000 x 500 x 640	A/F/I	- 0191100C100	

\* Voller Tankinhalt  
 Scannen Sie den QR-Code für die Füllstandsanzeige und die technischen Merkmale  
 \*\* Auf Anfrage

Zubehör (Ölabtrennung) pp 34-36  
 Zubehör (Dieselabtrennung) pp 38-39

Die Bilder der Produkte dienen rein illustrativen Zwecken und können von der Version des aktuellen Produkts, Zubehörs und Montagebausatzes abweichen



64/50 (Seitenwände 640 mm H x 500 mm W)



Montagesatz erhältlich:



Hinweise zum Download  
[www.padoan.it/documents/D/Padoan\\_COMBINED\\_64-50\\_D.pdf](http://www.padoan.it/documents/D/Padoan_COMBINED_64-50_D.pdf)

Verfügbare Materialien:

- A  
Aluminium
- F  
Lackierter  
Stahl  
RAL 7021
- I  
Edel  
stahl

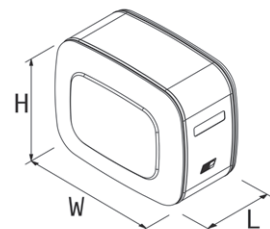

Produktpalette	L* Diesel/ Öl	Merkmale	Filter-flansch (Öl)	Abmessungen (nur Tank) L x H x W	Material	Artikelnummer NSMA: Aluminium NSMF: Lackierter Stahl NSMI: Edelstahl	Montagebausatz- Artikelnummer
64/50 kombiniert Multifunktion (MF)	160/120	<b>Diesel</b> - Kunststoff Dieseltankdeckel ø80mm mit Bajonettverschluss, Schlüssel und Belüftungs-/ Sicherheitsventil - Bajonettflansch (für VDO-Diesel- Füllstandsanzeiger/- geber) - Dieselablassschraube - Homologation ECE34 Teil III für seitlichen Einbau  <b>Öl</b> - Schauglas 1" - Saugstutzen 1" 1/2 - Tankdeckel mit Entlüftung h 43 mm - Einstellbarer Kugelhahn 1" 1/2	135	1000 x 640 x 500	A/F/I	- 0160100C1RV	Inklusive seitlichem Montagesatz
	175/105			1000 x 640 x 500	A/F/I	- 0175100C1RV	
	190/90			1000 x 640 x 500	A/F/I	- 0191100C1RV	

\* Voller Tankinhalt  
 Scannen Sie den QR-Code für die Füllstandsanzeige und die technischen Merkmale

Zubehör (Ölabtrennung) pp 34-36  
 Zubehör (Dieselabtrennung) pp 38-39

# 63/70 (Seitenwände 636 mm H x 706 mm W)



Montagesatz erhältlich:



Hinweise zum Download  
[www.padoan.it/documents/D/Padoan\\_COMBINED\\_63-70\\_D.pdf](http://www.padoan.it/documents/D/Padoan_COMBINED_63-70_D.pdf)

Verfügbare Materialien:

- A

Aluminium
- F

Lackierter  
Stahl  
RAL 7021
- I

Edel  
stahl

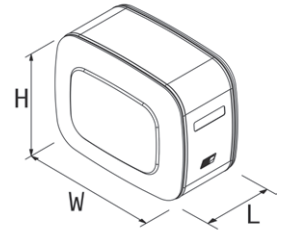

Produktpalette	L* Diesel/ Öl	Merkmale	Filter-flansch (Öl)	Abmessungen (nur Tank) L x H x W	Material	Artikelnummer NSMA: Aluminium NSMF: Lackierter Stahl NSMI: Edelstahl	Montagebausatz- Artikelnummer	
63/70 kombiniert Multifunktion (MF)	125/140	<b>Diesel</b> - Kunststoff Dieseltankdeckel ø80mm mit Bajonettverschluss, Schlüssel und Belüftungs-/ Sicherheitsventil - Bajonettflansch (für VDO-Diesel- Füllstandsanzeiger/ geber) - Dieselablassschraube - Homologation ECE34 Teil III für seitlichen Einbau	135	700 x 636 x 706	A/F/I	- 0125070C100	Inklusive seitlichem Montagesatz	
	140/170			800 x 636 x 706	A/F/I	- 0140080C100		
	160/150			800 x 636 x 706	A/F/I	- 0160080C100		
	180/170			900 x 636 x 706	A/F/I	- 0180090C100		
	190/200			1000 x 636 x 706	A/F/I	- 0190100C100		
	200/150			900 x 636 x 706	A/F/I	- 0200091C100		
	220/170			1000 x 636 x 706	A/F/I	- 0220100C100		
	280/200			<b>Öl</b> - Schauglas 1" - Saugstutzen 1" 1/2 - Tankdeckel mit Entlüftung h 43 mm - Einstellbarer Kugelhahn 1" 1/2	1250 x 636 x 706	A/F/I		- 0280125C100
	380/200				1500 x 636 x 706	A/F/I		- 0380150C100
	140/170				1500 x 636 x 706	A/F/I		- 04100150C100
	600/200	2000 x 636 x 706			A/F/I	- 0600200C100		

\* Voller Tankinhalt  
 Scannen Sie den QR-Code für die Füllstandsanzeige und die technischen Merkmale

Zubehör (Ölabtrennung) pp 34-36  
 Zubehör (Dieselabtrennung) pp 38-39

Die Bilder der Produkte dienen rein illustrativen Zwecken und können von der Version des aktuellen Produkts, Zubehörs und Montagebausatzes abweichen



**70/70** (Seitenwände 700 mm H x 700 mm W)



Montagesatz erhältlich:



Hinweise zum Download  
[www.padoan.it/documents/D/Padoan\\_COMBINED\\_70-70\\_D.pdf](http://www.padoan.it/documents/D/Padoan_COMBINED_70-70_D.pdf)

Verfügbare Materialien:

- A Aluminium
- F Lackierter Stahl RAL 7021

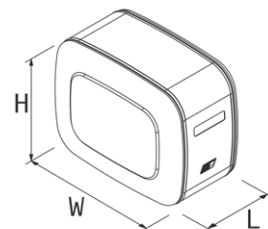

Produktpalette	L* Diesel/ Öl	Merkmale	Filter-flansch (Öl)	Abmessungen (nur Tank) L x H x W	Material	Artikelnummer NSMA: Aluminium NSMF: Lackierter Stahl	Montagebausatz-Artikelnummer
70/70 kombiniert Multifunktion (MF)	150/150	<b>Diesel</b> - Kunststoff Dieseltankdeckel ø80mm mit Bajonettverschluss, Schlüssel und Belüftungs-/ Sicherheitsventil - Bajonettflansch (für VDO-Diesel-Füllstandsanzeiger/-geber) - Dieselablassschraube - Homologation ECE34 Teil III für seitlichen Einbau  <b>Öl</b> - Schauglas 1" - Saugstutzen 1" 1/2 - Tankdeckel mit Entlüftung h 43 mm - Einstellbarer Kugelhahn 1" 1/2	135	700 x 700 x 700	A/F	- 0150070C100	Inklusive seitlichem Montagesatz
	200/150			800 x 700 x 700	A/F	- 0200080C100	
	200/200			900 x 700 x 700	A/F	- 0200090C100	
	220/170			900 x 700 x 700	A/F	- 0220090C100	
	280/170			1000 x 700 x 700	A/F	- 0280100C100	
	300/200			1100 x 700 x 700	A/F	- 0300110C100	
	340/200			1200 x 700 x 700	A/F	- 0340120C100	
	400/200			1300 x 700 x 700	A/F	- 0400130C100	
	480/200			1500 x 700 x 700	A/F	- 0480150C100	
	600/200			1800 x 700 x 700	A/F	- 0600180C100	
	700/200			2000 x 700 x 700	A/F	- 0700200C100	

\* Voller Tankinhalt  
 Scannen Sie den QR-Code für die Füllstandsanzeige und die technischen Merkmale

Zubehör (Ölabtrennung) pp 34-36  
 Zubehör (Dieselabtrennung) pp 38-39



Hinweise zum  
Download



[www.padoan.it/documents/D/Padoan\\_OIL\\_Accessories\\_D.pdf](http://www.padoan.it/documents/D/Padoan_OIL_Accessories_D.pdf)

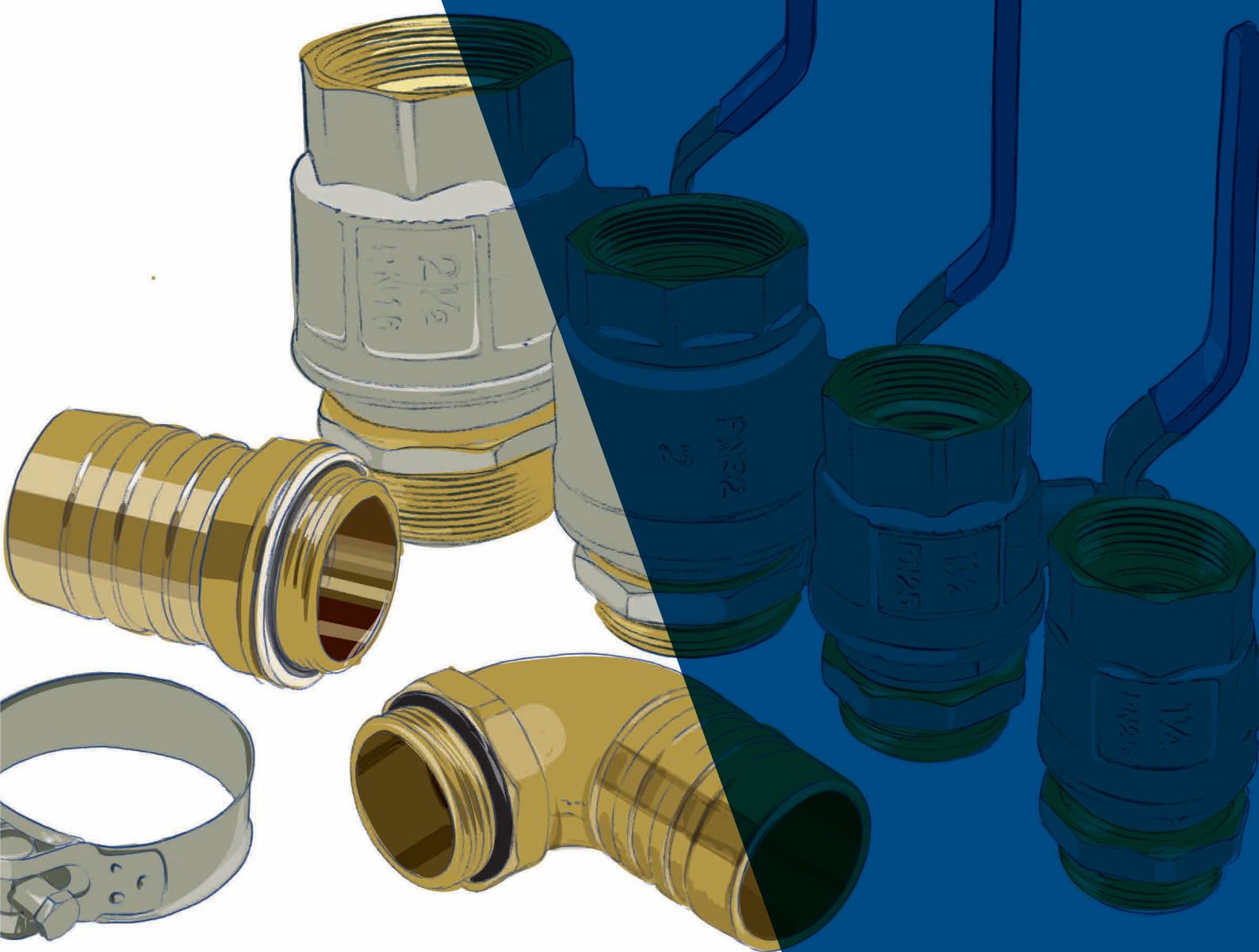

# ZUBEHÖR ÖLTANKS

**Halb getauchte Rücklauffilter**  
für alle Tanks außer 26/36, 36/26 und 70/70R



				Öl- und Kombitanks	
Filterflansch	L/min Durchfluss	Mikron / µm	Zulaufanschluss	Artikelnummer	Ersatzkartusche
135	250 L/min	40 µm Mikrofaser	1" 1/4	AFO0SEM136125CF	AFO0ELF205070CF
	200 L/min	21 µm Mikrofaser	1" 1/4	AFO0SEM136125F2	AFO0ELF205070F2
	150 L/min	10 µm Papier	1" 1/4	AFO0SEM136125C1	AFO0ELF205070C1
195	300 L/min	60 µm Drahtgeflecht	1" 1/4	AFO0SEM195125CL	AFO0ELF210100RM
	250 L/min	21 µm Mikrofaser	1" 1/4	AFO0SEM195125F2	AFO0ELF211099F2
	250 L/min	10 µm Papier	1" 1/4	AFO0SEM19512510	AFO0ELF211099C1
195	300 L/min	60 µm Drahtgeflecht	1" 1/4 + 3/4"	AFO0SEM195225CL	AFO0ELF210100RM
	250 L/min	21 µm Mikrofaser	1" 1/4 + 3/4"	AFO0SEM195225F2	AFO0ELF211099F2
	250 L/min	10 µm Papier	1" 1/4 + 3/4"	AFO0SEM19522510	AFO0ELF211099C1

nur für 26/36 – 36/26 Öltanks

135	150 L/min	60 µm Drahtgeflecht	1"	AFO0SEM135100ST	AFO0ELF128070BF
	125 L/min	21 µm Mikrofaser	1"	AFO0SEM135100F2	AFO0ELF13007025

**\* Getauchte Rücklauffilter für Easy Kit**  
für alle Tanks außer 26/36, 36/26 und Monohalter



				Öl- und Kombitanks	
Filterflansch	L/min Durchfluss	Mikron / µm	Zulaufanschluss	Artikelnummer	Ersatzkartusche
135	250 L/min	40 µm Mikrofaser	/	AFO0IMM090340CF	AFO0ELF205070CF
	200 L/min	21 µm Mikrofaser	/	AFO0IMM090340F2	AFO0ELF205070F2
	150 L/min	10 µm Papier	/	AFO0IMM090340C1	AFO0ELF205070C1

nur für 26/36 – 36/26 Öltanks

135	150 L/min	60 µm Drahtgeflecht	1"	AFO0IMM090240RM	AFO0ELF142070RM
	125 L/min	21 µm Mikrofaser	1"	AFO0IMM090240F2	AFO0ELF142070F2



\* Kundenspezifische Ventilplatten sind auf Anfrage erhältlich, je nach der gewünschten Kippventilauslegung. Informieren Sie unser Team über Ihre Anforderungen.

**Eingetauchte Easy Filter (360°)**  
für alle Tanks außer 26/36, 36/26 und Monohalter



				Öl- und Kombitanks	
Filterflansch	L/min Durchfluss	Mikron / µm	Zulaufanschluss	Artikelnummer	Ersatzkartusche
135	220 L/min	40 µm Mikrofaser	1"	AFO0IMM134100CF	AFO0ELF205070CF
	180 L/min	21 µm Mikrofaser	1"	AFO0IMM134100F2	AFO0ELF205070F2
	150 L/min	10 µm Papier	1"	AFO0IMM134100C1	AFO0ELF205070C1

nur für 26/36 – 36/26 Öltanks

135	150 L/min	60 µm Drahtgeflecht	1"	AFO0IMM134101ST	AFO0ELF142070RM
	125 L/min	21 µm Mikrofaser	1"	AFO0IMM134101F2	AFO0ELF142070F2

**Rohrleitungsfilter**  
für alle Tanks



			Öl- und Kombitanks		
L/min Durchfluss	Mikron / µm	Zulaufanschluss	Artikelnummer	Ersatzkartusche	
150 L/min	25 µm Mikrofaser	1"	AFO0LIN000100F2	AFO0ELF177096F2	
170 L/min	60 µm Drahtgeflecht	1"	AFO0LIN000100RM	AFO0ELF177096RM	
230 L/min	25 µm Mikrofaser	1" 1/4	AFO0LIN000125F2	AFO0ELF177096F2	
270 L/min	60 µm Drahtgeflecht	1" 1/4	AFO0LIN000125RM	AFO0ELF177096RM	

### Sichtanzeige für Filterverschmutzung



			Öl- und Kombitanks	
Produktpalette	Beschreibung	Besonderheiten	Artikelnummer	Erstteile
Öltanks / Kombitanks	Sichtanzeige für Filterverschmutzung	R 1/8" - EN 10226	AIIO0MPF195VSR42	/

### Aluminiumabdeckung mit Rücklaufanschluss und Rohr für alle Tanks mit Filterflansch 135, außer Monohalter



			Öl- und Kombitanks	
Produktpalette	Beschreibung	Besonderheiten	Artikelnummer	Erstteile
Öltanks / Kombitanks	Aluminiumabdeckung 160 mm	1" Rücklaufanschluss und Rohr	ACFA1604F010027	/

### Tankdeckel mit Entlüftung



			Öl- und Kombitanks	
Produktpalette	Beschreibung	Besonderheiten	Artikelnummer	Erstteile
MF MFPG Monohalter Kompakt T20 und Kombitanks für die Ölabtrennung	Tankdeckel mit Be- und Entlüftung (Luftfilterpatrone), mit Antispritzvorrichtung	43mm (H) Luftkartuschenpapier 10 µm 1400 l/min	ATPOPLSCAR0LI20	AFA0CARCILT0P20
63/27 RC und RC30 TLINE	Tankdeckel mit Be- und Entlüftung (Luftfilterpatrone), mit Antispritzvorrichtung	69mm (H) Luftkartuschenpapier 10 µm 1800 l/min	ATPOPLSCAR0LI10	AFA0CARCILT0P10

### Füllstandanzeige



			Öl- und Kombitanks	
Produktpalette	Beschreibung	Besonderheiten	Artikelnummer	Erstteile
MF (außer 26/36, 36/26 und 44/54 60-70 L) MFPG Monohalterung Kompakt 63/27 RC und RC30 und kombinierte Tanks zur Ölverteilung	10x runde Füllstandsanzeige aus Aluminium (Schauglas)	1"	AKIOINDLVL100AL	/
MF 26/36 und 36/26	10x runde Füllstandsanzeige aus Aluminium (Schauglas)	3/4"	AKIOINDLVL075AL	/
MF 44/54 60-70L	Stab Füllstandsanzeige	nicht abgestuft - 127 mm Abstand zwischen den Spitzen (M12)	AILOVISLIQ12701	/
T20 und TLINE 85/18	Stab Füllstandsanzeige	nicht abgestuft - 254 mm Abstand zwischen den Spitzen (M12)	AILOVISLIQ25400	/
		nicht abgestuft - 254 mm Abstand zwischen den Spitzen (M12) Sensor für niedrige elektrische Spannung - 2,5-mm-Drahtanschluss	AILOVISLIQ254CE	/
		abgestuft - 254 mm Abstand zwischen den Spitzen (M12) mit Thermometer	AILOVISLIQ254TR	/



**Verstellbare Kugelhähne**



			Öl- und Kombitanks	
Produktpalette	Beschreibung	Besonderheiten	Artikelnummer	Ersatzteile
Öltank / Kombinierte Tanks mit Sauganschluss 1" 1/4 Öltank / Kombinierte Tanks mit Sauganschluss 1" 1/2 Öltank / Kombinierte Tanks mit Sauganschluss 2" Öltank / Kombinierte Tanks mit Sauganschluss 2" 1/2	Verstellbarer Kugelabsperrrhahn M/F mit Handhebel	1" 1/4	ARU0ABV12500100	/
		1" 1/2	ARU0ABV15000100	
		2"	ARU0ABV20000100	
		2" 1/2	ARU0ABV25000100	

**Rohrverbindungen**



			Öl- und Kombitanks	
Produktpalette	Beschreibung	Besonderheiten	Artikelnummer	Ersatzteile
Öltank / Kombinierte Tanks mit Sauganschluss 1" 1/4	Gerade Rohrverschraubung ø40mm Schlauch Inox-Band und Dichtung	1" 1/4	ARA0PDNPGM12500	
	Gerade Rohrverschraubung ø50mm Schlauch Inox-Band und Dichtung"	1" 1/4	ARA0PDNPGM12000	
Öltank / Kombinierte Tanks mit Sauganschluss 1" 1/2	Gerade Rohrverschraubung ø40mm Schlauch Inox-Band und Dichtung"	1" 1/2	ARA0PDNPGM15100	/
	Gerade Rohrverschraubung ø50mm Schlauch Inox-Band und Dichtung"	1" 1/2	ARA0PDNPGM15000	
Öltank / Kombinierte Tanks mit Sauganschluss 2"	Gerade Rohrverschraubung ø65mm Schlauch Inox-Band und Dichtung"	2"	ARA0PDNPGM20000	
Öltank / Kombinierte Tanks mit Sauganschluss 2" 1/2	Gerade Rohrverschraubung ø64mm Schlauch Inox-Band und Dichtung"	2" 1/2	ARA0PDNPGM25100	
	Gerade Rohrverschraubung ø75mm Schlauch Inox-Band und Dichtung"	2" 1/2	ARA0PDNPGM25200	



Öltank / Kombinierte Tanks mit Sauganschluss 1" 1/4	45° verstellbare Rohrverschraubung ø50mm Schlauch Inoxband und Dichtung"	1" 1/4	ARA0PDNPGM12025	/
	45° verstellbare Rohrverschraubung ø40mm Schlauch Inoxband und Dichtung"	1" 1/4	ARA0PDNPGM12525	
Öltank / Kombinierte Tanks mit Sauganschluss 1" 1/2	45° verstellbare Rohrverschraubung ø50mm Schlauch Inoxband und Dichtung"	1" 1/2	ARA0PDNPGM15025	



Öltank / Kombinierte Tanks mit Sauganschluss 1" 1/4	90° verstellbare Rohrverschraubung ø50mm Schlauch	1" 1/4	ARA0PDNPGM12550	/
	90° verstellbare Rohrverschraubung ø50mm Schlauch Inoxband und Dichtung"	1" 1/4	ARA0PDNPGM12050	
Öltank / Kombinierte Tanks mit Sauganschluss 1" 1/2	90° verstellbare Rohrverschraubung ø50mm Schlauch Inoxband und Dichtung"	1" 1/2	ARA0PDNPGM15050	
Öltank / Kombinierte Tanks mit Sauganschluss 2"	90° verstellbare Rohrverschraubung ø50mm Schlauch Inoxband und Dichtung"	2"	ARA0PDNPGM20050	

**Verstellbare Armaturen**



			Öl- und Kombitanks	
Produktpalette	Beschreibung	Besonderheiten	Artikelnummer	Ersatzteile
Öltank / Kombinierte Tanks mit Sauganschluss 1" 1/4	90° verstellbare Rohrverschraubung M/F	1" 1/4	ARA0PDNFLT12550	/
Öltank / Kombinierte Tanks mit Sauganschluss 1" 1/2		1" 1/2	ARA0PDNFLT15050	/
Öltank / Kombinierte Tanks mit Sauganschluss 2" 1/2		2" 1/2	ARA0PDNFLT25050	/

Hinweise zum  
Download



[www.padoan.it/documents/D/Padoan\\_DIESEL\\_Accessories\\_D.pdf](http://www.padoan.it/documents/D/Padoan_DIESEL_Accessories_D.pdf)

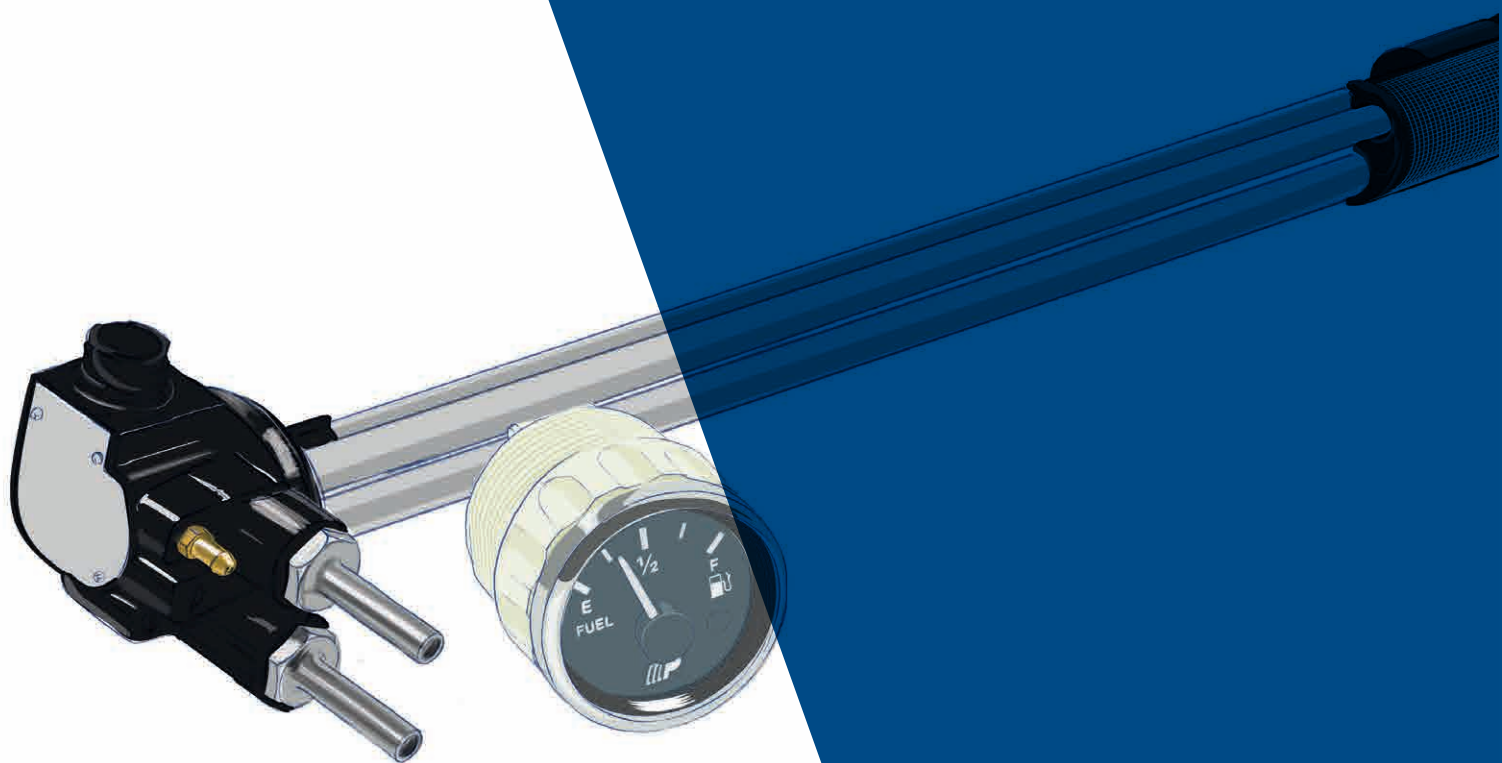

# ZUBEHÖR DIESELTANKS

**Diesel-Füllstandsanzeiger/Sensoren mit Saug- und Rücklaufleitung  
(für Padoan-Tanks)**

**Dieseltanks und Kombitanks**

Produktpalette	Beschreibung	Besonderheiten	Artikelnummer	Ersatzteile
Dieseltanks 26/36	Ansaugung und Rücklauf 10mm Bajonett-Anschluss 4PIN-Steckdose mit Schalter für niedrigen Füllstand	250mm länge	AIC0GENVD025030	/
Dieseltanks 44/54		430mm länge	AIC0GENVD043030	/
Diesel und Kombitanks 50/64		490mm länge	AIC0GENVD049030	/
Diesel und Kombitanks 63/70 und 64/50		620mm länge	AIC0GENVD062030	/
Diesel und Kombitanks 70/70		690mm länge	AIC0GENVD069030	/



**Analogische Kabinendieselanzeige  
(zu installieren mit Padoan's Diesel-Füllstandsanzeige / Geber)**

**Dieseltanks und Kombitanks**

Produktpalette	Beschreibung	Besonderheiten	Artikelnummer	Ersatzteile
Diesel und Kombitanks	Fahrerhaus Diesel-Füllstandsanzeige (zu installieren mit Padoan-Dieseltanks und Dieselstandanzeiger/-sensor)	Runde Anzeige mit Reservesignal	AILOGENPDN00000	/



**Diesel-Anschluss Set**

**Dieseltanks und Kombitanks**

Produktpalette	Beschreibung	Besonderheiten	Artikelnummer	Ersatzteile
Diesel und Kombitanks	Verbindungsset für Diesel- und Kombitanks	Rohrlänge 1500mm / ø12mm 2x 3/4" Winkelstücke 2x 3/4" Ventile 2x Gummihalter ø12mm	AKA0ABBGAS07500	/
		Rohrlänge 3000mm / ø12mm 2x 3/4" Winkelstücke 2x 3/4" Ventile 2x Gummihalter ø12mm	AKA0ABBGAS07501	/



## Tankdeckel

			Dieseltanks und Kombitanks		
Produktpalette	Beschreibung	Besonderheiten	Artikelnummer	Ersatzteile	
	Dieseltanks	Dieseltankdeckel ø80mm mit Bajonettverschluss	Kunststoffdeckel mit Schlüssel und Belüftungs-/ Sicherheitsventil	/	ATP0CARCARB80CE
	Kombitanks	Dieseltankdeckel ø80mm mit Bajonettverschluss	Kunststoffdeckel mit Schlüssel und Belüftungs-/ Sicherheitsventil	/	ATP0CARCARB80FR

## VDO Verschluss

			Dieseltanks und Kombitanks		
Produktpalette	Beschreibung	Besonderheiten	Artikelnummer	Ersatzteile	
	Diesel und Kombitanks	VDO Kappe für Bajonettflansch	Metaldeckel ausgestattet mit Abdeckung und Gummidichtung	ATP0COPATTVDOPC	/

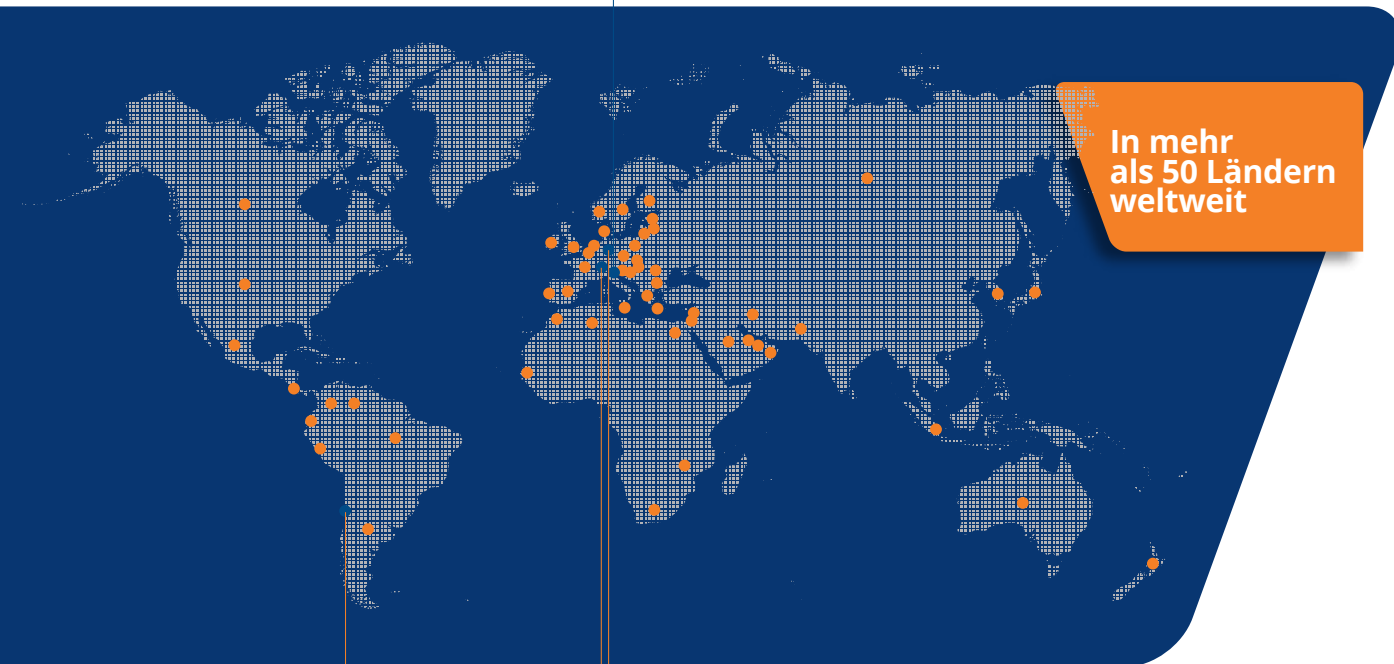

In mehr  
als 50 Ländern  
weltweit



Padoan Srl  
Via Risorgive, 20  
31048 Olmi di S. Biagio di Callalta (TV) - Italy  
ph. +39 0422 362172  
info@padoan.it - www.padoan.it

Padoan Swiss SA  
San Vittore, Cantone Grigioni - Switzerland

Padoan Deutschland GmbH  
Mönchengladbach - Germany

Padoan Chile da  
Santiago - Chile