

in   
#tankspecialist

TANK it EASY

 brochure/catalogue

 **Padoan**[®]

WETANKYOU SINCE 1937

Notre identité

VISION

Notre priorité est de fournir les meilleures solutions pour les applications et les véhicules industriels qui créent la valeur et améliorent la vie des personnes.

Ensemble, nous construisons le futur.

MISSION

Nous concevons et fournissons des solutions pour véhicules industriels et machines avec des réservoirs (huile, diesel et combinés) et des accessoires, en fournissant expérience et support pour la planification.

En tant que #TANKSPECIALIST, spécialiste des réservoirs, nous identifions le meilleur choix pour l'application spécifique.

WETANKYOU depuis 1937.

Entreprise familiale depuis 1937, nous sommes producteurs de réservoirs à huile, diesel et combinés pour véhicules industriels et machines.

L'importance que nous accordons à la recherche et au développement, à l'innovation, à la technologie et à l'assistance à nos clients se traduit dans les faits par PADOAN GROUP.

Nous développons nos solutions en travaillant aux côtés de nos clients qui sont principalement des constructeurs, des équipementiers et des distributeurs dans plus de 50 pays dans le monde.

Le design et la qualité italienne caractérisent notre vaste gamme de réservoirs qui se décline en « N » (la ligne standard et polyvalente) et « X », réservoirs projetés et personnalisés en fonction des exigences du client et de l'application.

Nous nous réjouissons de vous assister dans la réalisation de vos objectifs.

TANK it easy

L'identité de Padoan est unique, en tant que TANKSPECIALIST, et en même temps elle est marquée par de plusieurs facettes qui, individuellement et globalement, visent à représenter une valeur ajoutée pour ceux qui comptent sur Padoan pour réaliser leurs objectifs.

Cette valeur ajoutée tient en un mot : **SOLUTION**.

Le monde des véhicules industriels et des machines est un domaine complexe, caractérisé par une pluralité de processus, même dans le processus d'achat.

C'est pourquoi les services et les activités quotidiennes assurés par Padoan visent à représenter un **plus** qui s'ajoute à l'**expérience** et à la **spécialisation** en matière de réservoirs pour véhicules industriels et machines, développées en **plus de 85 ans d'activité**.

Padoan veut être un partenaire qui assure le suivi de chaque détail, en facilitant votre vie professionnelle et commerciale.

En quelques mots : TANK it easy.

Aller au configurateur

Aller au showroom virtuel

Visiter le site web de Padoan



[www.padoan.it/
fr/configurateur/](http://www.padoan.it/fr/configurateur/)

[www.padoan.it/
fr/showroom-
virtuel/](http://www.padoan.it/fr/showroom-virtuel/)

www.padoan.it/fr

TANK it EASY



La SOLUTION à votre projet

est à votre portée grâce à notre segmentation. Communiquez-nous les détails de votre application ou de votre projet et nous vous fournirons la solution la plus adaptée grâce à notre expertise.



La valeur de la DURABILITÉ grâce à la certification qui peut renforcer votre marque et votre positionnement. La certification ISO14001 est en cours.



Fourniture ONE-STOP

pour les filtres, les indicateurs, les raccords, les robinets sphériques et plus encore. Tout ce dont vous avez besoin est inclus dans un seul paquet, déjà assemblé si nécessaire. Une solution plug&play qu'il suffit de déballer et d'installer.



Valeur dans les PROCESSUS

grâce à une gestion fluide des procédures, garantie aussi par la norme ISO9001.



Toute la solution en UN SEUL CODE

puisque la référence du produit peut inclure le kit de montage, ce qui facilite le processus de commande et la gestion de magasin.



Attention à VOTRE IDENTITÉ

Parce que votre unicité et votre spécificité nous tiennent vraiment à cœur. La customisation peut être la solution.



APPROVISIONNEMENT intelligent

grâce à une stratégie dédiée de planification de la production avec des experts qui analysent les tendances statistiques.



Valorisation de la CHAÎNE D'APPROVISIONNEMENT

parce que nos partenaires fournisseurs représentent une valeur à partager avec vous pour réaliser vos objectifs.



Une GESTION simplifiée

pour vos requêtes d'après-vente. Une qualité exceptionnelle s'allie à une assistance optimale grâce au portail disponible sur votre smartphone.



Opportunité de LIVRAISON à domicile

grâce à un transport géré par notre équipe spécialisée.



Une ÉQUIPE spéciale

de personnes réellement engagées dans vos objectifs et prêtes à vous offrir les meilleures opportunités avant et après la vente.

**POUR VÉHICULES
COMMERCIAUX/ INDUSTRIELS
ET MACHINES**

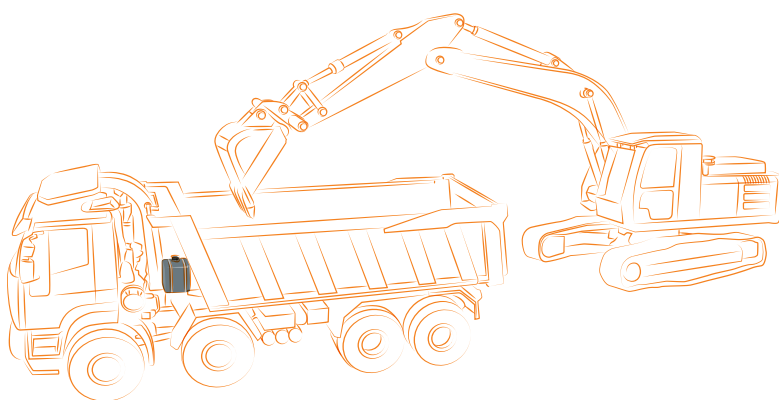
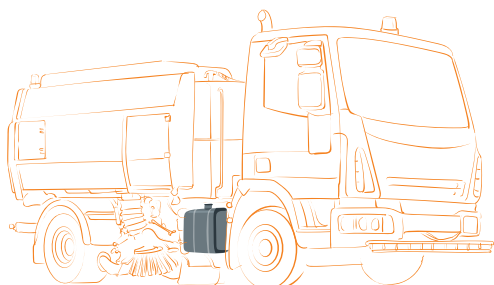
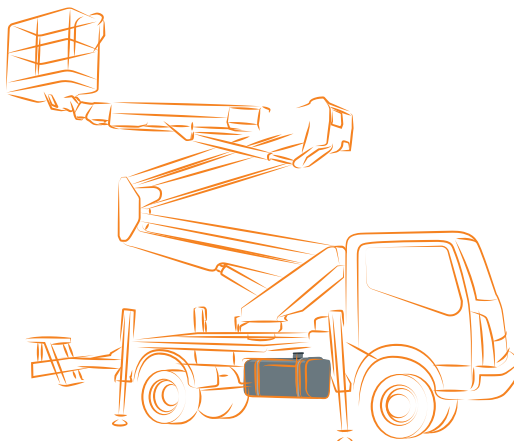
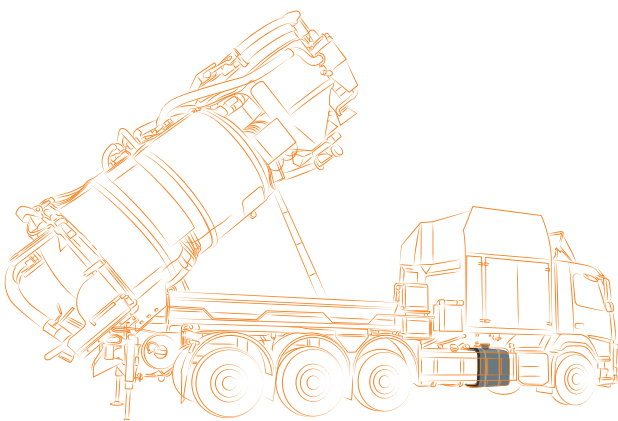
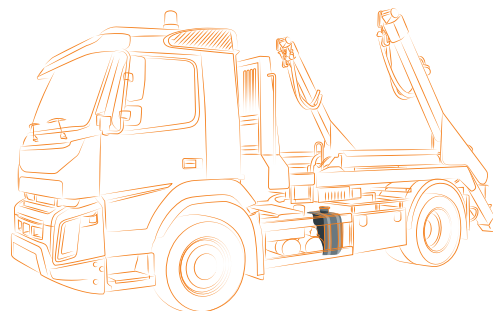
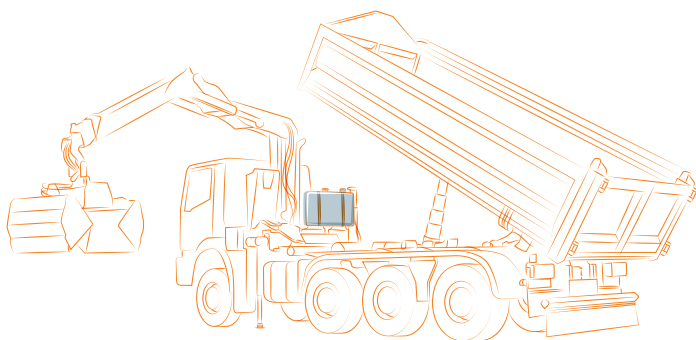
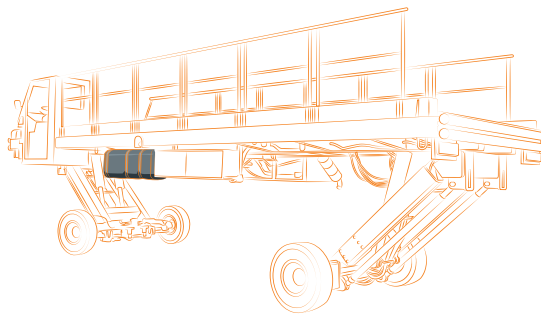
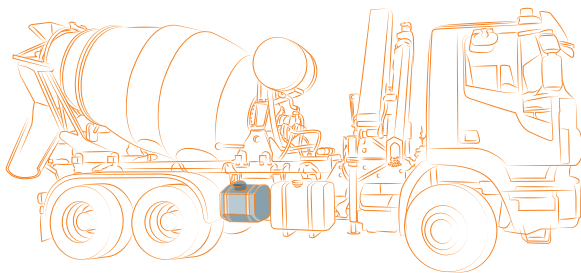

**TANK
SPECIALIST**

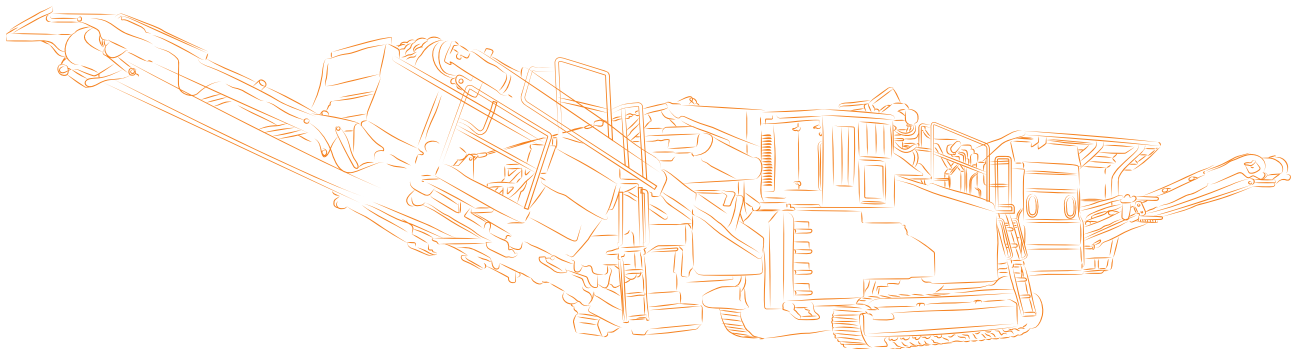
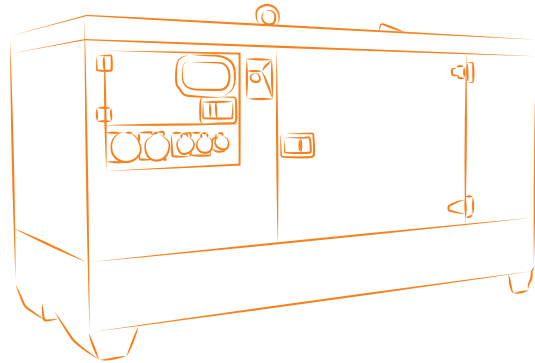
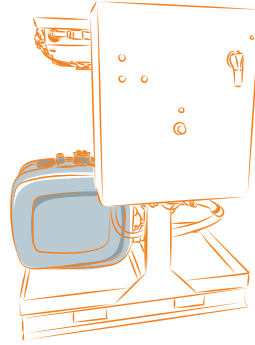
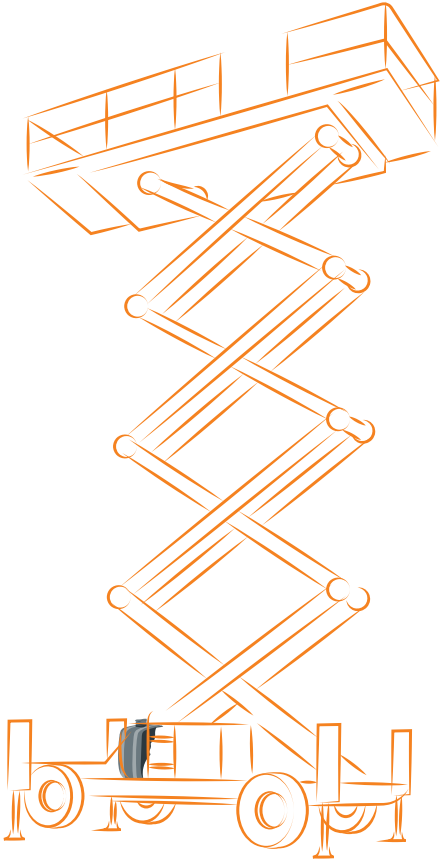
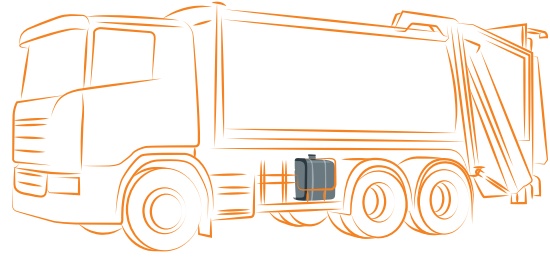
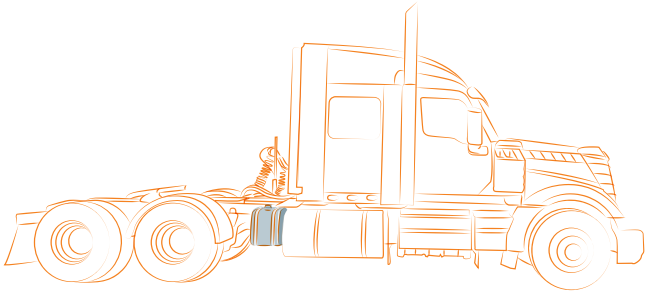

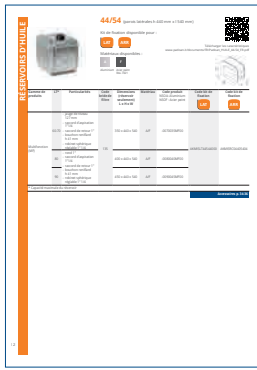

Le code complet du produit est composé du code du matériau et du code du produit énumérés dans le tableau pour chaque article.
(exemple : NSOA0070035MF00)

Télécharger la fiche technique détaillée

Pour connaître les dimensions, kit de fixation inclus, veuillez vous référer à la fiche technique que vous pouvez télécharger en scannant le code QR

RÉSERVOIRS D'HUILE



44/54 (parois latérales h 440 mm x l 540 mm)

Kit de fixation disponible pour :



Matériaux disponibles :



Télécharger les caractéristiques
www.padoan.it/documents/FR/Padoan_HUILE_44-54_FR.pdf

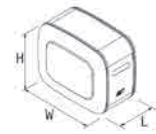

Code de la bride de filtre qui se couple avec les filtres Padoan

Gamme de produits	LT*	Particularités	Code bride de filtre	Dimensions (réservoir seulement) L x H x W	Matériau	Code produit NSOA: Aluminium NSOF : Acier peint	Code kit de fixation LAT	Code kit de fixation ARR
Multifonction (MF)	60-70	- jauge de niveau 127 mm - raccord d'aspiration 1"1/4 - raccord de retour 1" - bouchon reniflard h 41 mm - robinet sphérique réglable 1" 1/4	135	350 x 440 x 540	A/F	-0070035MF00	AKMISLT44544000	AKMISRC04405404
	80	- rond 1" - raccord d'aspiration 1"1/4 - raccord de retour 1" - bouchon reniflard h 41 mm		400 x 440 x 540	A/F	-0080040MF00		
	90	- robinet sphérique réglable 1" 1/4		450 x 440 x 540	A/F	-0090045MF00		

* Capacité maximale du réservoir

Accessoires p. 34-36

Code du kit de fixation spécial

CATALOGUE DES PRODUITS

RÉSERVOIRS D'HUILE

p	11	26/36
p	11	36/26
p	12	44/54
p	13	50/64
p	14	50/64 T20
p	15	63/70
p	16	70/63
p	17	70/70
p	18	70/70 R
p	19	63/27
p	20	TLine 85/18

RÉSERVOIRS DE GAZOLE

p	23	26/36
p	23	44/54
p	24	50/64
p	24	64/50
p	25	63/70
p	26	70/63
p	27	70/70

RÉSERVOIRS COMBINÉS

p	29	50/64
p	30	64/50
p	31	63/70
p	32	70/70

ACCESSOIRES POUR RÉSERVOIRS D'HUILE

p	34	Filtres de retour semi-immergés
p	34	Filtres de retour immergés pour Easy Kit
p	34	Filtres Easy Filter immergés
p	34	Filtres amovibles
p	35	Indicateur visuel de colmatage du filtre
p	35	Couvercle en aluminium avec tuyau et raccord de retour
p	35	Bouchons avec reniflard
p	35	Indicateurs de niveau
p	36	Robinets sphériques réglables
p	36	Raccords de tuyaux
p	36	Raccords réglables

ACCESSOIRES POUR RÉSERVOIRS DE GAZOLE

p	38	Indicateurs de niveau de gazole (pour réservoirs Padoan)
p	38	Indicateur analogique de niveau de gazole de cabine (à installer avec indicateur générique de niveau de gazole et réservoir Padoan)
p	38	Kits de connexion pour gazole
p	39	Bouchons de carburant
p	39	Bouchon VDO

LISTE PAR CAPACITÉ

RÉSERVOIRS D'HUILE	L / PAROIS LATÉRALE RÉSERVOIR	26/36	36/26	44/54	50/64	50/64 T20	63/70	70/63	70/70	70/70R	63/27	TLIne 85/18
30	p 11	p 11										
40	p 11	p 11										
50	p 11	p 11										
60-70			p 12									
75				p 13	p 14							
80			p 12									
90			p 12	p 13					p 18			
100				p 13	p 14							
110										p 19		
120				p 13	p 14	p 15	p 16					
130				p 13				p 17				
135						p 15	p 16			p 19		
140					p 14							
150				p 13	p 14	p 15	p 16	p 17				p 20
160				p 13								
170						p 15	p 16	p 17				
180									p 18	p 19	p 20	
200					p 14	p 15	p 16	p 17		p 19	p 20	
215				p 13								
250						p 14	p 15		p 17			
300						p 14						
400						p 14						

RÉSERVOIRS DE GAZOLE	L / PAROIS LATÉRALE RÉSERVOIR	26/36	44/54	50/64	64/50	63/70	70/63	70/70
60	p 23							
80	p 23							
90				p 24	p 24			
110						p 25	p 26	
120	p 23							
125								p 27
135						p 25	p 26	
160								p 27
170								p 27
180			p 23					
200						p 25	p 26	p 27
210			p 23					
215								p 27
240						p 25	p 26	
250			p 23					
260								p 27
280				p 24	p 24			
290						p 25	p 26	
300			p 23					
310								p 27

suite →

RÉSERVOIRS DE GAZOLE

L / PAROIS LATÉRALE RÉSERVOIR	26/36	44/54	50/64	64/50	63/70	70/63	70/70
350			p 24	p 24			p 27
360					p 25	p 26	
400					p 25	p 26	p 27
425			p 24	p 24			
445							p 27
450			p 24	p 24	p 25	p 26	
500					p 25	p 26	p 27
520			p 24	p 24			
540							p 27
550					p 25	p 26	
570			p 24	p 24			
590							p 27
600					p 25	p 26	
650					p 25	p 26	
670					p 25	p 26	
680							p 27
730					p 25	p 26	
815					p 25	p 26	p 27
910							p 27
960							p 27

RÉSERVOIRS COMBINÉS

L (GAZOLE /HUILE) / PAROIS LATÉRALE RÉSERVOIR	50/64	64/50	63/70	70/70
125/140			p 31	
140/170			p 31	
150/150				p 32
160/120	p 29	p 30		
160/150			p 31	
175/105	p 29	p 30		
180/170			p 31	
190/200			p 31	
190/90	p 29	p 30		
200/150			p 31	p 32
200/200				p 32
220/170			p 31	p 32
280/170				p 32
280/200			p 31	
300/200				p 32
340/200				p 32
380/200			p 31	
400/200				p 32
410/170			p 31	
480/200				p 32
600/200			p 31	p 32
700/200				p 32



RÉSERVOIRS D'HUILE

26/36 (parois latérales H 260 mm x W 360 mm)



Kit de fixation disponible:

LAT

Télécharger les caractéristiques
www.padoan.it/documents/FR/Padoan_HUILE_26-36_FR.pdf



Matériaux disponibles :

A Aluminium
F Acier peint RAL 7021

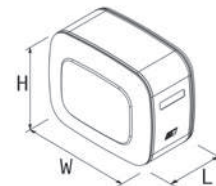

Gamme de produits	L*	Particularités	Code bride de filtre	Dimensions (réservoir seulement) L x H x W	Matériau	Code produit NSOA : Aluminium NSOF : Acier peint	Code kit de fixation LAT	Code kit de fixation ARR
Multifonction (MF)	40	- rond 3/4" - raccord d'aspiration 1"1/4 - bouchon reniflard h 41 mm	135	465 x 260 x 360	A	-0040046H000	AKMISLT263640N0	/
	50			565 x 260 x 360	A	-0050056H000		
Multifonction (MF)	30		135	365 x 260 x 360	F	-0030036H000	kit de fixation soudé inclus	/
	40			465 x 260 x 360	F	-0040046H000		
	50	565 x 260 x 360		F	-0050056H000			

* Capacité maximale du réservoir

Accessoires p. 34-36

36/26 (parois latérales H 360 mm x W 260 mm)



Kit de fixation disponible :

ARR

Télécharger les caractéristiques
www.padoan.it/documents/FR/Padoan_HUILE_36-26_FR.pdf



Matériau disponible :

F
 Acier peint RAL 7021

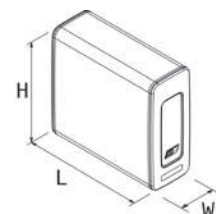

Gamme de produits	L*	Particularités	Code bride de filtre	Dimensions (réservoir seulement) L x H x W	Matériau	Code produit NSOF: Acier peint	Code kit de fixation LAT	Code kit de fixation ARR
Multifonction (MF)	30	- rond 3/4" - raccord d'aspiration 1"1/4 - bouchon reniflard h 41 mm	135	365 x 360 x 260	F	-0030036V000	/	kit de fixation soudé inclus
	40			465 x 360 x 260	F	-0040046V000		
	50			565 x 360 x 260	F	-0050056V000		

* Capacité maximale du réservoir

Accessoires p. 34-36

44/54 (parois latérales H 440 mm x W 540 mm)



Kit de fixation disponible pour :

LAT

ARR

Télécharger les caractéristiques

www.padoan.it/documents/FR/Padoan_HUILE_44-54_FR.pdf

Matériaux disponibles :

A

F

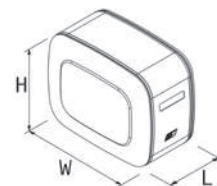
Aluminium Acier peint
RAL 7021

Gamme de produits	L*	Particularités	Code bride de filtre	Dimensions (réservoir seulement) L x H x W	Matériau	Code produit NSOA: Aluminium NSOF : Acier peint	Code kit de fixation LAT	Code kit de fixation ARR
Multifonction (MF)	60-70	- jauge de niveau 127 mm - raccord d'aspiration 1"1/4 - raccord de retour 1" - bouchon reniflard h 41 mm - robinet sphérique réglable 1" 1/4	135	350 x 440 x 540	A/F	-0070035MF00	AKMISLT44544000	AKMISRC04405404
	80	- rond 1" - raccord d'aspiration 1"1/4 - raccord de retour 1"		400 x 440 x 540	A/F	-0080040MF00		
	90	- bouchon reniflard h 41 mm - robinet sphérique réglable 1" 1/4		450 x 440 x 540	A/F	-0090045MF00		

* Capacité maximale du réservoir

Accessoires p. 34-36

50/64 (parois latérales H 500 mm x W 640 mm)



Kit de fixation disponible pour :



Télécharger les caractéristiques
www.padoan.it/documents/FR/Padoan_HUILE_50-64_FR.pdf

Matériaux disponibles :

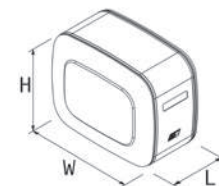

Gamme de produits	L*	Particularités	Code bride de filtre	Dimensions (réservoir seulement) L x H x W	Matériau	Code produit NSOA : Aluminium NSOF : Acier peint NSOI : Acier inoxydable	Code kit de fixation LAT	Code kit de fixation ARR		
Multifonction (MF)	90	- rond 1" - raccord d'aspiration 1"1/4 - raccord de retour 1" - bouchon reniflard h 41 mm - robinet sphérique réglable 1" 1/4	135	350 x 500 x 640	A/F/I	-0090035MF00	AKMISLT50644000	AKMISRC05006404		
	100	- rond 1"		400 x 500 x 640	A/F/I	-0100040MF00				
	120	- raccord d'aspiration 1" 1/2		450 x 500 x 640	A/F/I	-0120045MF00				
	130	- raccord de retour 1"		500 x 500 x 640	A/F/I	-0130050MF00			AKMISLT50645000	AKMISRC05006405
	150	- bouchon reniflard h 41 mm		550 x 500 x 640	A/F/I	-0150055MF00				
	160	- robinet sphérique réglable 1" 1/2		600 x 500 x 640	A/F/I	-0160060MF00				
	215			780 x 500 x 640	A/F/I	-0215078MF00				
Mono-étrier	75	- rond 1" - raccord d'aspiration 1"1/4 - raccord de retour 1" - bouchon reniflard h 41 mm - robinet sphérique réglable 1" 1/4	135	300 x 500 x 640	A/F	-0075030CF00	inclus	/		
Compact	75	- rond 1"	135	300 x 500 x 640	A/F	-0075030RC00	/	inclus		
	90	- raccord d'aspiration 1"1/4		350 x 500 x 640	F	-0090035RC00				
	100	- 2x raccord de retour 1"		400 x 500 x 640	F/I	-0100040RC00				
	120	- bouchon reniflard h 41 mm - robinet sphérique réglable 1" 1/4		450 x 500 x 640	F	-0120045RC00				

* Capacité maximale du réservoir

Accessoires p. 34-36

50/64 T20 (parois latérales H 500 mm x W 640 mm)



Kit de fixation disponible :

LAT

Télécharger les caractéristiques

www.padoan.it/documents/FR/Padoan_HUILE_T20_FR.pdf

Matériaux disponibles :

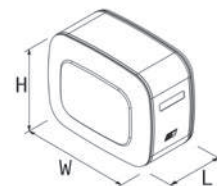

Aluminium

Acier peint
RAL 7021Acier
inoxydable

Gamme de produits	L*	Particularités	Code bride de filtre	Dimensions (réservoir seulement) L x H x W	Matériau	Code produit NSOA : Aluminium NSOF : Acier peint NSOI : Acier inoxydable	Code kit de fixation LAT	Code kit de fixation ARR
T20	75	- bouchon reniflard h 41 mm - raccord d'aspiration 1"1/4 Définir en fonction des exigences des clients : - jauge de niveau - retour raccord d'aspiration - robinet sphérique de raccord	135	300 x 500 x 640	A/F	-0075030T200	AKMIMS0T25640N0	
	100	- bouchon reniflard h 41 mm	195	400 x 500 x 640	A/F/I	-0100040T200	AKMISLTT2564000	
	120	- raccord d'aspiration 2"		470 x 500 x 640	A/F/I	-0120047T200		
	140	Définir en fonction des exigences des clients : - jauge de niveau - retour raccord d'aspiration - robinet sphérique de raccord		530 x 500 x 640	A/F/I	-0140053T200		
	150			570 x 500 x 640	A/F/I	-0150057T200		/
	200			750 x 500 x 640	A/F/I	-0200075T200		
	250			930 x 500 x 640	A/F/I	-0250093T200		
	300			- bouchon reniflard h 41 mm - raccord d'aspiration 2"1/2	1100 x 500 x 640	A/F/I	-0300110T200	AKMISLTT2560000
400	Définir en fonction des exigences des clients : - jauge de niveau - retour raccord d'aspiration - robinet sphérique de raccord			1500 x 500 x 640	A/F/I	-0400150T200		

* Capacité maximale du réservoir

Accessoires p. 34-36

63/70 (parois latérales H 636 mm x W 706 mm)



Kit de fixation disponible :



Télécharger les caractéristiques
www.padoan.it/documents/FR/Padoan_HUILE_63-70_FR.pdf

Matériaux disponibles :

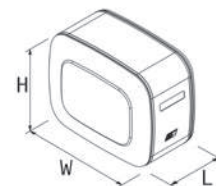

Gamme de produits	L*	Particularités	Code bride de filtre	Dimensions (réservoir seulement) L x H x W	Matériau	Code produit NSOA : Aluminium NSOF : Acier peint NSOI : Acier inoxydable	Code kit de fixation LAT	Code kit de fixation ARR
Multifonction (MF)	135	- rond 1"	135	350 x 636 x 706	A/F/I	-0135035MF00	AKMISLT06307005	AKMISRC06307005
	150	- raccord d'aspiration 1" 1/2		400 x 636 x 706	A/F/I	-0150040MF00		
	170	- 2 x raccord de retour 1"		450 x 636 x 706	A/F/I	-0170045MF00		
	200	- raccord de retour 1" 1/4		500 x 636 x 706	A/F/I	-0200050MF00		
	250	- bouchon reniflard h 41 mm - robinet sphérique réglable 1" 1/2	195	600 x 636 x 706	A/F/I	-0250060CF00		
Mono-étrier	120	- rond 1"	135	300 x 636 x 706	A/F/I	-0120030CF00	inclus	/
	135	- raccord d'aspiration 1" 1/2 - raccord de retour 1" - bouchon reniflard h 41 mm - robinet sphérique réglable 1" 1/2		350 x 636 x 706	A/F/I	-0135035MFMS		
Plaque porte-soupape (MFPG)	135	- rond 1"	135	350 x 636 x 706	A/F/I	-0135035MFPG	AKMISLT06307005	AKMISRC06307005
	150	- raccord d'aspiration 1" 1/2		400 x 636 x 706	A/F/I	-0150040MFPG		
	170	- 2 x raccord de retour 1"		450 x 636 x 706	A/F/I	-0170045MFPG		
	200	- bouchon reniflard h 41 mm		500 x 636 x 706	A/F/I	-0200050MFPG		
	250	- robinet sphérique réglable 1" 1/2		600 x 636 x 706	A/F/I	-0250060MFPG		
Compact	135	- rond 1" - raccord d'aspiration 1" 1/4 - raccord de retour 1" - bouchon reniflard h 41 mm - robinet sphérique réglable 1" 1/4	135	350 x 636 x 706	A/F/I	-0135035RC00	/	inclus

* Capacité maximale du réservoir

Accessoires p. 34-36

70/63 (parois latérales H 706 mm x W 636 mm)



Kit de fixation disponible:

LAT

ARR

Télécharger les caractéristiques

www.padoan.it/documents/FR/Padoan_HUILE_70-63_FR.pdf

Matériaux disponibles:





A

F

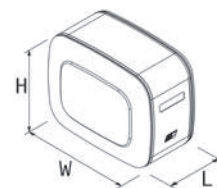
I

Aluminium

Acier peint
RAL 7021Acier
inoxydable

Gamme de produits	L*	Particularités	Code bride de filtre	Dimensions (réservoir seulement) L x H x W	Matériau	Code produit NSOA : Aluminium NSOF : Acier peint NSOI : Acier inoxydable	Code kit de fixation 	Code kit de fixation 
Multifonction (MF)	135	- rond 1" - raccord d'aspiration 1" 1/2	135	350 x 706 x 636	F/I	-0135035C0RV		
	150	- 2 x raccord de retour 1"		400 x 706 x 636	A/F/I	-0150040C0RV		
	170	- raccord de retour 1" 1/4		450 x 706 x 636	A/F/I	-0170045C0RV		
	200	- bouchon reniflard h 41 mm - robinet sphérique réglable 1" 1/2		500 x 706 x 636	A/F/I	-0200050C0RV		
Mono-étrier	120	- rond 1" - raccord d'aspiration 1" 1/2 - raccord de retour 1" - bouchon reniflard h 41 mm - robinet sphérique réglable 1" 1/2	/	300 x 706 x 636	A/F	-0120030C0RV	inclus	/

* Capacité maximale du réservoir

Accessoires p. 34-36

70/70 (parois latérales H 700 mm h x W 700 mm)



Kit de fixation disponible:



Télécharger les caractéristiques
www.padoan.it/documents/FR/Padoan_HUILE_70-70_FR.pdf

Matériaux disponibles :

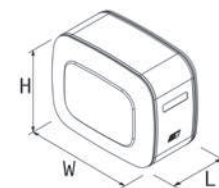

Gamme de produits	L*	Particularités	Code bride de filtre	Dimensions (réservoir seulement) L x H x W	Matériau	Code produit NSOA : Aluminium NSOF : Acier peint	Code kit de fixation LAT	Code kit de fixation ARR
Multifonction (MF)	150	- rond 1" - raccord d'aspiration 1" 1/2	135	350 x 700 x 700	A/F	-0150035MF00	AKMISLT07007005	AKMISRC07007005
	170	- 2 x raccord de retour 1" - raccord de retour 1" 1/4		400 x 700 x 700	A/F	-0170040MF00		
	200	- bouchon reniflard h 41 mm - robinet sphérique réglable 1" 1/2		450 x 700 x 700	A/F	-0200045MF00		
	250	- rond 1" - raccord d'aspiration 2" - 2 x raccord de retour 1" - bouchon reniflard h 41 mm - robinet sphérique réglable 2"		195	550 x 700 x 700	A/F		
Mono-étrier	130	- rond 1" - raccord d'aspiration 1" 1/2 - raccord de retour 1" - bouchon reniflard h 41 mm - robinet sphérique réglable 1" 1/2	135	300 x 700 x 700	A/F	-0130030CF00	inclus	/

* Capacité maximale du réservoir

Accessoires p. 34-36

70/70R (parois latérales H 700 mm x W 700 mm)



Kit de fixation disponible :



ARRIÈRE

Télécharger les caractéristiques
www.padoan.it/documents/FR/Padoan_HUILE_70-70_FR_doscabine.pdf

Matériau disponible :



Aluminium

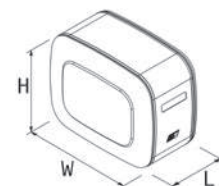

MASTER

SLAVE

Gamme de produits	L*	Particularités	Code bride de filtre	Dimensions (réservoir seulement) L x H x W	Matériau	Code produit NKOA : Aluminium	Code kit de fixation LAT	Code kit de fixation ARR
70/70R	90	Master : - rond 1" - raccord d'aspiration 1" 1/2 - raccord de retour 1" - raccord air 1/2" - bouchon reniflard h 41 mm	/	230 x 700 x 700	A	- 0090023RC01		inclus
	180	Master : - rond 1" - raccord d'aspiration 1" 1/2 - raccord de retour 1" - raccord air 1/2" - bouchon reniflard h 41 mm Slave : - raccord d'aspiration 1" 1/2 - raccord de retour 1" - raccord air 1/2"		230 x 700 x 700		- 0180023RC01		

* Capacité maximale du réservoir



63/27 (parois latérales H 638 mm x W 270 mm)



Kit de fixation disponible :

ARR

Télécharger les caractéristiques

www.padoan.it/documents/FR/Padoan_HUILE_63-27_FR.pdf

Matériaux disponibles :



Aluminium

Acier peint
RAL 7021

Acier
inoxydable

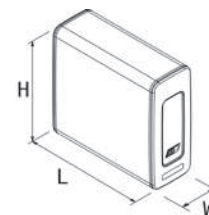

Gamme de produits	L*	Particularités	Code bride de filtre	Dimensions (réservoir seulement) L x H x W	Matériau	Code produit NSOA : Aluminium NSOF : Acier peint NSOI : Acier inoxydable	Code kit de fixation LAT	Code kit de fixation ARR
Classic (RC)	110	- rond 1" - raccord d'aspiration 1" 1/4	135	700 x 638 x 270	A/F/I	-0110070RC00		
	135	- bouchon reniflard h 69 mm		860 x 638 x 270	A/F/I	-0135086RC00		
	180	- robinet sphérique réglable 1" 1/4		1150 x 638 x 270	A/F/I	-0180115RC00		
	200	- rond 1" - raccord d'aspiration 1" 1/2 - bouchon reniflard h 69 mm - robinet sphérique réglable 1" 1/2		1260 x 638 x 270	A/F/I	-0200126RC00		
2 bride de filtre (RC30)	200	- rond 1" - raccord d'aspiration 1" 1/2 - raccord de retour 1" - bouchon reniflard h 69 mm - robinet sphérique réglable 1" 1/2	2 x 135	1260 x 638 x 270	A/F/I	-0200126RC30		

* Capacité maximale du réservoir

Accessoires p. 34-36



TLine 85/18 (parois latérales H 850 mm x W 180 mm)



Kit de fixation disponible:

ARR

Matériaux disponibles:

A

F

Aluminium Acier Peint**
RAL 7021

Télécharger les caractéristiques
www.padoan.it/documents/FR/Padoan_HUILE_TLINE_85-18_FR.pdf

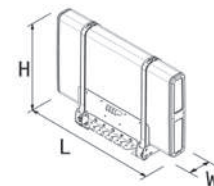

Gamme de produits	L*	Particularités	Code bride de filtre	Dimensions (réservoir seulement) L x H x W	Matériau	Code produit NSOA: Aluminium NSOF: Acier peint**	Code kit de fixation LAT	Code kit de fixation ARR
TLine 85/18	150	- jauge de niveau 127 mm avec thermomètre - 2 x raccord d'aspiration 1" 1/2	135	1065x850x180	A / F**	-0150106PD00	/	kit de montage amortisseur
	180	- raccord de retour sur la paroi latérale 1" - raccord de retour 1" disponible pour l'installation du reniflard supplémentaire		1265x850x180		-0180126PD00		
	200	- bouchon reniflard h 69mm - reniflard supplémentaire *** - raccord réglable 90° pour aspiration 1" 1/2 - robinet sphérique réglable 1" 1/2 - plaque de support métallique pour les câbles		1415x850x180		-0200141PD00		

* Capacité maximale du réservoir ** Sur demande *** Inclus dans les versions 180 et 200 L

Accessoires p. 34-36

Accessoires spécifiques aux réservoir Tline

Plaque supérieure pour connecteurs

Gamme de produits	Description	Caractéristiques	Code produit	Pièces de rechange
Tline 85/18	Plaque pour connecteurs	Plaque supérieure pour les connecteurs (trous à forer selon les exigences de l'installation)	AKM0SPC851800N0	/

Spacer avec configuration multi-trous

Gamme de produits	Description	Caractéristiques	Code produit	Pièces de rechange
Tline 85/18	spacer avec configuration multi-trous	Spacer en acier peint (81 mm) pour augmenter la distance du châssis. Configuration multi-trous pour différentes positions	AKMFRFT851800N0	/



81.60



RÉSERVOIRS DE GAZOLE



26/36 (parois latérales H 260 mm x W 360 mm)



Kit de fixation disponible :

LAT

Télécharger les caractéristiques

www.padoan.it/documents/FR/Padoan_GAZOLE_26-36_FR.pdf

Matériaux disponibles:

A

F

Aluminium Acier peint
RAL 7021

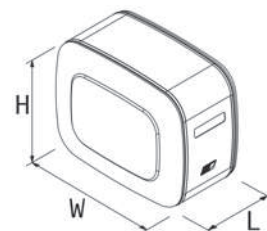

Gamme de produits	L*	Particularités	Dimensions (réservoir seulement) L x H x W	Matériau	Code produit NSGA : Aluminium NSGF : Acier peint	Code kit de fixation LAT
26/36 gazole	60	- bouchon de carburant avec clé et vanne de sûreté	675 x 260 x 360	A/F	- 0060067C100	inclus
	80	- raccord baïonnette (pour indicateur de niveau VDO) - drainage du gazole	895 x 260 x 360		- 0080090C100	
	120	- homologation ECE34 Part III (installation latéral)	1315 x 260 x 360		- 0120132C100	

* Capacité maximale du réservoir

Accessoires p. 38-39



44/54 (parois latérales H 440 mm x W 540 mm)



Kit de fixation disponible :

LAT

Télécharger les caractéristiques

www.padoan.it/documents/FR/Padoan_GAZOLE_44-54_FR.pdf

Matériaux disponibles:

A

F

Aluminium Acier peint
RAL 7021

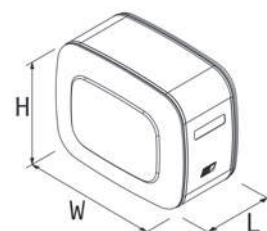

Gamme de produits	L*	Particularités	Dimensions (réservoir seulement) L x H x W	Matériau	Code produit NSGA : Aluminium NSGF : Acier peint	Code kit de fixation LAT
44/54 gazole	180	- bouchon de carburant avec clé et vanne de sûreté	850 x 440 x 540	A/F	- 0180085C100	inclus
	210	- raccord baïonnette (pour indicateur de niveau VDO)	1000 x 440 x 540		- 0210100C100	
	250	- drainage du gazole	1200 x 440 x 540		- 0250120C100	
	300	- homologation ECE34 Part III (installation latéral)	1400 x 440 x 540		- 0300140C100	

* Capacité maximale du réservoir

Accessoires p. 38-39



50/64 (parois latérales H 500 mm x W 640 mm)



Kit de fixation disponible :

LAT

Télécharger les caractéristiques

www.padoan.it/documents/FR/Padoan_GAZOLE_50-64_FR.pdf

Matériaux disponibles:



Aluminium Acier peint RAL 7021 Acier inoxydable

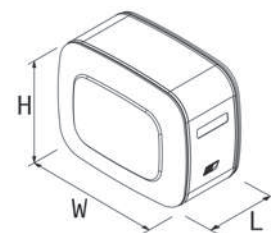

Gamme de produits	L*	Particularités	Dimensions (réservoir seulement) L x H x W	Matériau	Code produit NSGA : Aluminium NSGF : Acier peint NSGI : Acier inoxydable	Code kit de fixation LAT
50/64 gazole	90		350 x 500 x 640	A/F/I	- 0090035C100	inclus
	280	- bouchon de carburant avec clé et vanne de sûreté	1000 x 500 x 640		- 0300100C100	
	350	- raccord baïonnette (pour indicateur de niveau VDO)	1250 x 500 x 640		- 0380125C100	
	425	- drainage du gazole	1500 x 500 x 640		- 0400150C100	
	450	- homologation ECE34 Part III (installation latéral)	1600 x 500 x 640		- 0500160C100	
	520		1800 x 500 x 640		- 0550180C100	
	570		2000 x 500 x 640		- 0600200C100	

* Capacité maximale du réservoir

Accessoires p. 38-39



64/50 (parois latérales H 640 mm x W 500 mm)**



Kit de fixation disponible :

LAT

Télécharger les caractéristiques

www.padoan.it/documents/FR/Padoan_GAZOLE_64-50_FR.pdf

Matériaux disponibles:



Aluminium Acier peint RAL 7021 Acier inoxydable

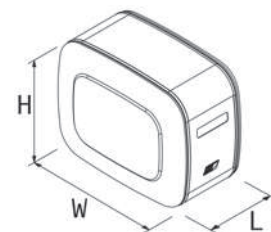

Gamme de produits	L*	Particularités	Dimensions (réservoir seulement) L x H x W	Matériau	Code produit NSGA : Aluminium NSGF : Acier peint NSGI : Acier inoxydable	Code kit de fixation LAT
64/50 gazole	90		350 x 640 x 500	A/F/I	- 0090035C1RV	inclus
	280	- bouchon de carburant avec clé et vanne de sûreté	1000 x 640 x 500		- 0280100C1RV	
	350	- raccord baïonnette (pour indicateur de niveau VDO)	1250 x 640 x 500		- 0350125C1RV	
	425	- drainage du gazole	1500 x 640 x 500		- 0425150C1RV	
	450	- homologation ECE34 Part III (installation latéral)	1600 x 640 x 500		- 0450160C1RV	
	520		1800 x 640 x 500		- 0520180C1RV	
	570		2000 x 640 x 500		- 0570200C1RV	

* Capacité maximale du réservoir ** Sur demande

Accessoires p. 38-39



63/70 (parois latérales H 636 mm x W 706 mm)



Kit de fixation disponible :

LAT

Télécharger les caractéristiques
www.padoan.it/documents/FR/Padoan_GAZOLE_63-70_FR.pdf

Matériaux disponibles:

A Aluminium
 F Acier peint RAL 7021
 I Acier inoxydable

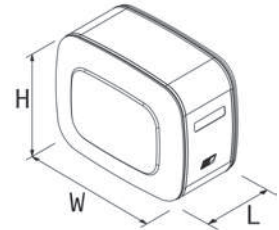

Gamme de produits	L*	Particularités	Dimensions (réservoir seulement) L x H x W	Matériau	Code produit NSGA : Aluminium NSGF : Acier peint NSGI : Acier inoxydable	Code kit de fixation LAT
63/70 gazole	110	- bouchon de carburant avec clé et vanne de sûreté - raccord baïonnette (pour indicateur de niveau VDO) - drainage du gazole - homologation ECE34 Part III (installation latéral)	300 x 636 x 706	A/F/I	- 0120030C100	inclus
	135		350 x 636 x 706		- 0135035C100	
	200		500 x 636 x 706		- 0200050C100	
	240		610 x 636 x 706		- 0250061C100	
	290		735 x 636 x 706		- 0300073C100	
	360		900 x 636 x 706		- 0350090C100	
	400		1000 x 636 x 706		- 0400100C100	
	450		1110 x 636 x 706		- 0450111C100	
	500		1250 x 636 x 706		- 0500125C100	
	550		1360 x 636 x 706		- 0550136C100	
	600		1500 x 636 x 706		- 0600150C100	
	650		1610 x 636 x 706		- 0650161C100	
	670		1700 x 636 x 706		- 0670170C100	
	730		1800 x 636 x 706		- 0700180C100	
815	2000 x 636 x 706	- 0800200C100				

* Capacité maximale du réservoir

Accessoires p. 38-39

70/63 (parois latérales H 706 mm x W 636 mm)**



Kit de fixation disponible pour :

LAT

Télécharger les caractéristiques

www.padoan.it/documents/FR/Padoan_GAZOLE_70-63_FR.pdf

Matériaux disponibles:



Aluminium Acier peint RAL 7021 Acier inoxydable

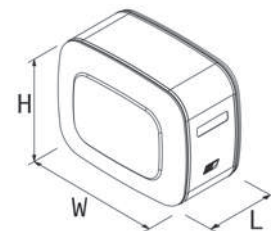

Gamme de produits	L*	Particularités	Dimensions (réservoir seulement) L x H x W	Matériau	Code produit NSGA : Aluminium NSGF : Acier peint NSGI : Acier inoxydable	Code kit de fixation LAT
70/63 gazole	110	- bouchon de carburant avec clé et vanne de sûreté - raccord baïonnette (pour indicateur de niveau VDO) - drainage du gazole - homologation ECE34 Part III (installation latéral)	300 x 706 x 636	A/F/I	- 0110030C1RV	inclus
	135		350 x 706 x 636		- 0135035C1RV	
	200		500 x 706 x 636		- 0200050C1RV	
	240		610 x 706 x 636		- 0240061C1RV	
	290		735 x 706 x 636		- 0290073C1RV	
	360		900 x 706 x 636		- 0360090C1RV	
	400		1000 x 706 x 636		- 0400100C1RV	
	450		1110 x 706 x 636		- 0450111C1RV	
	500		1250 x 706 x 636		- 0500125C1RV	
	550		1360 x 706 x 636		- 0550136C1RV	
	600		1500 x 706 x 636		- 0600150C1RV	
	650		1610 x 706 x 636		- 0650161C1RV	
	670		1700 x 706 x 636		- 0670170C1RV	
	730		1800 x 706 x 636		- 0730180C1RV	
815	2000 x 706 x 636	- 0800200C1RV				

* Capacité maximale du réservoir ** Sur demande

Accessoires p. 38-39



70/70 (parois latérales H 700 mm x W 700 mm)



Kit de fixation disponible pour :

LAT

Télécharger les caractéristiques
www.padoan.it/documents/FR/Padoan_GAZOLE_70-70_FR.pdf

Matériaux disponibles:

A Aluminium
F Acier peint RAL 7021

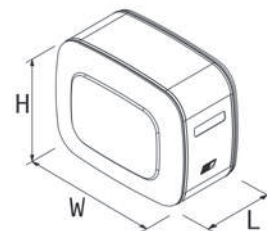

Gamme de produits	L*	Particularités	Dimensions (réservoir seulement) L x H x W	Matériau	Code produit NSGA : Aluminium NSGF : Acier peint	Code kit de fixation LAT
70/70 gazole	125		300 x 700 x 700	A/F	- 0140030C100	inclus
	160		350 x 700 x 700		- 0160035C100	
	170		400 x 700 x 700		- 0190040C100	
	200		450 x 700 x 700		- 0200045C100	
	215		500 x 700 x 700		- 0230050C100	
	260		600 x 700 x 700		- 0280060C100	
	310	- bouchon du carburant avec clé et vanne de sûreté	700 x 700 x 700		- 0330070C100	
	350	- raccord baïonnette (pour indicateur de niveau VDO)	800 x 700 x 700		- 0370080C100	
	400	- drainage du gazole	900 x 700 x 700		- 0400090C100	
	445	- homologation ECE34 Part III (installation latérale)	1000 x 700 x 700		- 0460100C100	
	500		1100 x 700 x 700		- 0500110C100	
	540		1200 x 700 x 700		- 0550120C100	
	590		1300 x 700 x 700		- 0600130C100	
	680		1500 x 700 x 700		- 0700150C100	
	815		1800 x 700 x 700		- 0800180C100	
	910		2000 x 700 x 700		- 0900200C100	
960		2110 x 700 x 700	- 0960211C100			

* Capacité maximale du réservoir

Accessoires p. 38-39



RÉSERVOIRS COMBINÉS

50/64 (parois latérales H 500 mm x W 640 mm)**



Kit de fixation disponible :



Télécharger les caractéristiques

www.padoan.it/documents/FR/Padoan_COMBINE_50-64_FR.pdf

Matériaux disponibles:

- A
 - F
 - I
- Aluminium Acier peint RAL 7021 Acier inoxydable

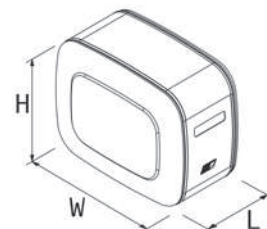

Gamme de produits	L* gazole/ huile	Particularités	Code bride de filtre (huile)	Dimensions (réservoir seulement) L x H x W	Matériau	Code produit NSMA: Aluminium NSMF : Acier peint NSMI : Acier inoxydable	Code kit de fixation
50/64 combiné Multifonction (MF)	160/120	gazole - bouchon de carburant avec clé et vanne de sûreté - raccord baïonnette (pour indicateur de niveau VDO)	135	1000 x 500 x 640	A/F/I	- 0160100C100	inclus
	175/105	- drainage du gazole - homologation ECE34 Part III (installation latéral)				- 0175100C100	
	190/90	huile - rond 1" - raccord d'aspiration 1" 1/2 - bouchon reniflard h 41 mm - robinet sphérique réglable 1" 1/2				- 0191100C100	

* Capacité maximale du réservoir ** Sur demande

Accessoires (partie huile) p. 34-36
Accessoires (partie gazole) p. 38-39



64/50 (parois latérales H 640 mm x W 500 mm)



Kit de fixation disponible :



Télécharger les caractéristiques

www.padoan.it/documents/FR/Padoan_COMBINE_64-50_FR.pdf

Matériaux disponibles:

- A
 - F
 - I
- Aluminium Acier peint RAL 7021 Acier inoxydable

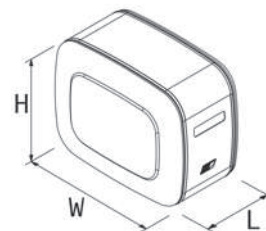

Gamme de produits	L* gazole/ huile	Particularités	Code bride de filtre (huile)	Dimensions (réservoir seulement) L x H x W	Matériau	Code produit NSMA: Aluminium NSMF : Acier peint NSMI : Acier inoxydable	Code kit de fixation
64/50 combiné Multifonction (MF)	160/120	gazole - bouchon de carburant avec clé et vanne de sûreté - raccord baïonnette (pour indicateur de niveau VDO)	135	1000 x 640 x 500	A/F/I	- 0160100C1RV	inclus
	175/105	- drainage du gazole - homologation ECE34 Part III (installation latéral)				- 0175100C1RV	
	190/90	huile - rond 1" - raccord d'aspiration 1" 1/2 - bouchon reniflard h 41 mm - robinet sphérique réglable 1" 1/2				- 0191100C1RV	

* Capacité maximale du réservoir

Accessoires (partie huile) p. 34-36
Accessoires (partie gazole) p. 38-39

63/70 (parois latérales H 636 mm x W 706 mm)



Kit de fixation disponible :



Télécharger les caractéristiques

www.padoan.it/documents/FR/Padoan_COMBINE_63-70_FR.pdf

Matériaux disponibles:

A	F	I
Aluminium	Acier peint RAL 7021	Acier inoxydable

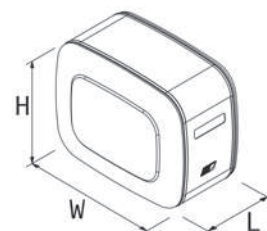

Gamme de produits	L* gazole/ huile	Particularités	Code bride de filtre (huile)	Dimensions (réservoir seulement) L x H x W	Matériau	Code produit NSMA: Aluminium NSMF : Acier peint NSMI : Acier inoxydable	Code kit de fixation LAT
63/70 combiné Multifonction (MF)	125/140	gazole	135	700 x 636 x 706	A/F/I	- 0125070C100	inclus
	140/170	- bouchon de carburant avec clé et vanne de sûreté		800 x 636 x 706		- 0140080C100	
	160/150	- raccord baïonnette (pour indicateur de niveau VDO)		800 x 636 x 706		- 0160080C100	
	180/170	- drainage du gazole		900 x 636 x 706		- 0180090C100	
	190/200	- homologation ECE34 Part III (installation latéral)		1000 x 636 x 706		- 0190100C100	
	200/150	huile		900 x 636 x 706		- 0200091C100	
	220/170	- rond 1"		1000 x 636 x 706		- 0220100C100	
	280/200	- raccord d'aspiration 1" 1/2		1250 x 636 x 706		- 0280125C100	
	380/200	- bouchon reniflard h 41 mm		1500 x 636 x 706		- 0380150C100	
	410/170	- robinet sphérique réglable 1" 1/2		1500 x 636 x 706		- 04100150C100	
600/200		2000 x 636 x 706	- 0600200C100				

* Capacité maximale du réservoir

Accessoires (partie huile) p. 34-36
Accessoires (partie gazole) p. 38-39



70/70 (parois latérales H 700 mm x W 700 mm)



Kit de fixation disponible :



Télécharger les caractéristiques
www.padoan.it/documents/FR/Padoan_COMBINE_70-70_FR.pdf

Matériaux disponibles:

- A Aluminium
- F Acier peint RAL 7021

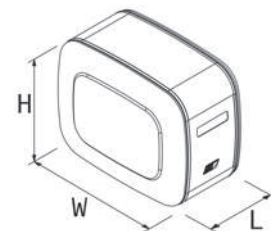

Gamme de produits	L* gazole/ huile	Particularités	Code bride de filtre (huile)	Dimensions (réservoir seulement) L x H x W	Matériau	Code produit NSMA: Aluminium NSMF : Acier peint	Code kit de fixation
70/70 combiné Multifonction (MF)	150/150	gazole	135	700 x 700 x 700	A/F	- 0150070C100	inclus
	200/150	- bouchon de carburant avec clé et vanne de sûreté		800 x 700 x 700		- 0200080C100	
	200/200	- raccord baïonnette (pour indicateur de niveau VDO)		900 x 700 x 700		- 0200090C100	
	220/170	- drainage du gazole		900 x 700 x 700		- 0220090C100	
	280/170	- homologation ECE34 Part III (installation latéral)		1000 x 700 x 700		- 0280100C100	
	300/200	huile		1100 x 700 x 700		- 0300110C100	
	340/200	- rond 1"		1200 x 700 x 700		- 0340120C100	
	400/200	- raccord d'aspiration 1" 1/2		1300 x 700 x 700		- 0400130C100	
	480/200	- bouchon reniflard h 41 mm		1500 x 700 x 700		- 0480150C100	
	600/200	- robinet sphérique réglable 1" 1/2		1800 x 700 x 700		- 0600180C100	
	700/200			2000 x 700 x 700		- 0700200C100	

* Capacité maximale du réservoir

Accessoires (partie huile) p. 34-36
 Accessoires (partie gazole) p. 38-39

Télécharger les
caractéristiques



www.padoan.it/documents/FR/Padoan_HUILE_Accessoires_FR.pdf



AÇESOIRES RÉSEROIRS D'HUILE

Filtres de retour semi-immergés

pour tous les réservoirs sauf 26/36, 36/26, 70/70R et mono-étrier



				Réservoirs d'huile et combinés	
Bride de filtre	Débit en l/min	Micron / µm	Raccord d'entrée	Code produit	Cartouche de rechange
135	250 l/min	40 µm microfibre	1"1/4	AFO0SEM136125CF	AFO0ELF205070CF
	200 l/min	21 µm microfibre	1"1/4	AFO0SEM136125F2	AFO0ELF205070F2
	150 l/min	10 µm papier	1"1/4	AFO0SEM136125C1	AFO0ELF205070C1
195	300 l/min	60 µm trame métallique	1"1/4	AFO0SEM195125CL	AFO0ELF210100RM
	250 l/min	21 µm microfibre	1"1/4	AFO0SEM195125F2	AFO0ELF211099F2
	250 l/min	10 µm papier	1"1/4	AFO0SEM19512510	AFO0ELF211099C1
195	300 l/min	60 µm trame métallique	1"1/4 + 3/4"	AFO0SEM195225CL	AFO0ELF210100RM
	250 l/min	21 µm microfibre	1"1/4 + 3/4"	AFO0SEM195225F2	AFO0ELF211099F2
	250 l/min	10 µm papier	1"1/4 + 3/4"	AFO0SEM19522510	AFO0ELF211099C1

uniquement pour les réservoirs d'huile 26/36 – 36/26

135	150 l/min	60 µm trame métallique	1"	AFO0SEM135100ST	AFO0ELF128070BF
	125 l/min	21 µm microfibre	1"	AFO0SEM135100F2	AFO0ELF13007025

*** Filtres de retour immergé pour Easy Kit**

pour tous les réservoirs sauf 26/36, 36/26, 70/70R et mono-étrier



				Réservoirs d'huile et combinés	
Bride de filtre	Débit en l/min	Micron / µm	Raccord d'entrée	Code produit	Cartouche de rechange
135	250 l/min	40 µm microfibre	/	AFO0IMM090340CF	AFO0ELF205070CF
	200 l/min	21 µm microfibre	/	AFO0IMM090340F2	AFO0ELF205070F2
	150 l/min	10 µm papier	/	AFO0IMM090340C1	AFO0ELF205070C1

uniquement pour les réservoirs d'huile 26/36 – 36/26

135	150 l/min	60 µm trame métallique	1"	AFO0IMM090240RM	AFO0ELF142070RM
	125 l/min	21 µm microfibre	1"	AFO0IMM090240F2	AFO0ELF142070F2

* Des plaques porte-soupape personnalisées sont disponibles sur demande en fonction de la présentation des trous de votre distributeur.

Filtres Easy Filter immergés

pour tous les réservoirs sauf 26/36, 36/26, 70/70R et mono-étrier



				Réservoirs d'huile et combinés	
Bride de filtre	Débit en l/min	Micron / µm	Raccord d'entrée	Code produit	Cartouche de rechange
135	220 l/min	40 µm microfibre	1"	AFO0IMM134100CF	AFO0ELF205070CF
	180 l/min	21 µm microfibre	1"	AFO0IMM134100F2	AFO0ELF205070F2
	150 l/min	10 µm papier	1"	AFO0IMM134100C1	AFO0ELF205070C1

uniquement pour les réservoirs d'huile 26/36 – 36/26

135	150 l/min	60 µm trame métallique	1"	AFO0IMM134101ST	AFO0ELF142070RM
	125 l/min	21 µm microfibre	1"	AFO0IMM134101F2	AFO0ELF142070F2

Filtres amovibles



			Réservoirs d'huile et combinés		
Débit en l/min	Micron / µm	Raccord d'entrée	Code produit	Cartouche de rechange	
150 l/min	25 µm microfibre	1"	AFO0LIN000100F2	AFO0ELF177096F2	
230 l/min	60 µm trame métallique	1" 1/4	AFO0LIN000100RM	AFO0ELF177096RM	
170 l/min	25 µm microfibre	1"	AFO0LIN000125F2	AFO0ELF177096F2	
270 l/min	60 µm trame métallique	1" 1/4	AFO0LIN000125RM	AFO0ELF177096RM	

Indicateur visuel de colmatage du filtre



			Réservoirs d'huile et combinés	
Gamme de produits	Description	Caractéristiques	Code produit	Pièces de rechange
Réservoirs d'huile	Indicateur visuel de colmatage du filtre	R 1/8" - EN 10226	AII0MPF195VSR42	/

Couvercle en aluminium avec tuyau et raccord de retour pour tous les réservoirs avec bride de filtre 135, sauf mono-étrier



			Réservoirs d'huile et combinés	
Gamme de produits	Description	Caractéristiques	Code produit	Pièces de rechange
Réservoirs d'huile	Couvercle en aluminium 160 mm	Tuyau et raccord de retour 1"	ACFA1604F010027	/

Bouchons avec reniflard



			Réservoirs d'huile et combinés	
Gamme de produits	Description	Caractéristiques	Code produit	Cartouche de rechange
MF / Mono-étrier / Compact 75 l - 90 l / T20 / MFPG	Bouchon reniflard avec filtre à air, vis de fixation et déflecteur	h 41 mm - filtre à air en papier 10 µm	ATPOPLSCAR0LI20	AFA0CARCILT0P20
RC / RC30	Bouchon reniflard avec filtre à air, vis de fixation et déflecteur	h 69 mm - filtre à air en papier 10 µm	ATPOPLSCAR0LI10	AFA0CARCILT0P10

Indicateurs de niveau



			Réservoirs d'huile et combinés	
Gamme de produits	Description	Caractéristiques	Code produit	Pièces de rechange
MF / Mono-étrier / Compact / MFPG / Classic	indicateur de niveau visuel rond en aluminium	1"	AIL0ROTLIQ100AL	/
26/36 / 36/26	indicateur de niveau visuel rond en aluminium	3/4"	AIL0ROTLIQ075AL	/
MF (44/54 60-70 l)	jauge de niveau	non graduée - entraxe de 127 mm (M12)	AIL0VISLIQ12701	/
T20*	jauge de niveau	non graduée - entraxe de 254 mm (M12)	AIL0VISLIQ25400	/
		non graduée - entraxe de 254 mm (M12)- capteur électrique de bas niveau, avec connecteur et câble de 2,5 mm	AIL0VISLIQ254CE	/
		graduée - entraxe de 254 mm (M12) - avec thermomètre	AIL0VISLIQ254TR	/

* non compris dans le réservoir standard

Robinet sphériques réglables

			Réservoirs d'huile et combinés		
Gamme de produits	Description	Caractéristiques	Code produit	Pièces de rechange	
	Réservoirs d'huile	robinet sphérique réglable MF avec levier	1"1/4	ARU0ABV12500100	/
		robinet sphérique réglable MF avec levier	1" 1/2	ARU0ABV15000100	/
		robinet sphérique réglable MF avec levier	2"	ARU0ABV20000100	/
		robinet sphérique réglable MF avec levier	2" 1/2	ARU0ABV25000100	/

Compatible avec les réservoirs d'huile 26/36 et 36/26

Réservoirs d'huile	robinet sphérique réglable MF avec levier	1"1/4	ARU0ABV12500100		
--------------------	---	-------	-----------------	--	--

Raccords de tuyaux

			Réservoirs d'huile et combinés		
Gamme de produits	Description	Caractéristiques	Code produit	Pièces de rechange	
	Oil tanks	Raccord de tuyau droit pour flexible de Ø40 mm avec collier en inox et joint d'étanchéité	1" 1/4	ARA0PDNPGM12500	/
		Raccord de tuyau droit pour flexible de Ø50 mm avec collier en inox et joint d'étanchéité	1" 1/4	ARA0PDNPGM12000	/
		Raccord de tuyau droit pour flexible de Ø40 mm avec collier en inox et joint d'étanchéité	1" 1/2	ARA0PDNPGM15100	/
		Raccord de tuyau droit pour flexible de Ø50 mm avec collier en inox et joint d'étanchéité	1" 1/2	ARA0PDNPGM15000	/
		Raccord de tuyau droit pour flexible de Ø65 mm avec collier en inox et joint d'étanchéité	2"	ARA0PDNPGM20000	/
		Raccord de tuyau droit pour flexible de Ø64 mm avec collier en inox et joint d'étanchéité	2" 1/2	ARA0RR0PGM25000	/
		Raccord de tuyau droit pour flexible de Ø75 mm avec collier en inox et joint d'étanchéité	2" 1/2	ARA0RR0PGM25010	/
		Raccord de tuyau réglable à 45° pour tuyau flexible de Ø50 mm avec collier en inox et joint d'étanchéité	1" 1/4	ARA0PDNPGM12025	/
		Raccord de tuyau réglable à 45° pour tuyau flexible de Ø40 mm avec collier en inox et joint d'étanchéité	1" 1/4	ARA0PDNPGM12525	/
		Raccord de tuyau réglable à 45° pour tuyau flexible de Ø50 mm avec collier en inox et joint d'étanchéité	1" 1/2	ARA0PDNPGM15025	/
		Raccord de tuyau réglable à 90° pour tuyau flexible de Ø40 mm avec collier en inox et joint d'étanchéité	1" 1/4	ARA0PDNPGM12550	/
		Raccord de tuyau réglable à 90° pour tuyau flexible de Ø50 mm avec collier en inox et joint d'étanchéité	1" 1/4	ARA0PDNPGM12050	/
		Raccord de tuyau réglable à 90° pour tuyau flexible de Ø50 mm avec collier en inox et joint d'étanchéité	1" 1/2	ARA0PDNPGM15050	/
		Raccord de tuyau réglable à 90° pour tuyau flexible de Ø65 mm avec collier en inox et joint d'étanchéité	2"	ARA0PDNPGM20050	/

Raccords réglables

			Réservoirs d'huile et combinés		
Gamme de produits	Description	Caractéristiques	Code produit	Pièces de rechange	
	Réservoirs d'huile	Raccord réglable à 90° M/F	1"1/4	ARA0PDNFLT12550	/
		Raccord réglable à 90° M/F	1" 1/2	ARA0PDNFLT15050	/
		Raccord réglable à 90° M/F	2" 1/2	ARA0PDNFLT25050	/

Télécharger les
caractéristiques



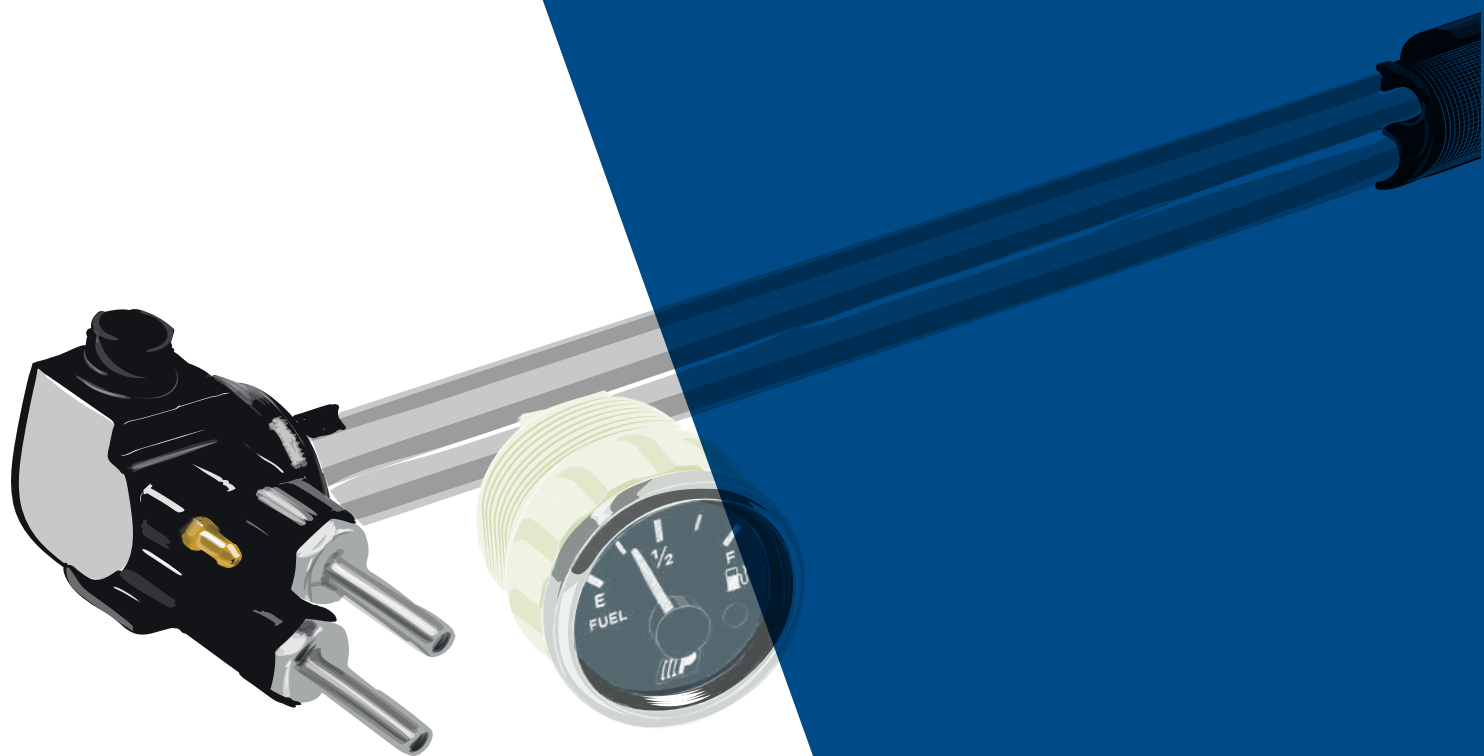

www.padoan.it/documents/FR/Padoan_GAZOLE_Accessories_FR.pdf



AÇCESSOIRES RÉSEROIRS DE GAZOLE

Indicateurs de niveau de gazole (pour réservoirs Padoan)				Réservoirs de gazole et combinés	
Gamme de produits	Description	Caractéristiques	Code produit	Pièces de rechange	
 Réservoirs de gazole	Indicateur de niveau de gazole longueur 250 mm	Aspiration et retour 10 mm, raccord baïonnette, adaptateur électrique à 4 pôles avec connexion pour interrupteur de basse tension	AIC0GENVD025030	/	
	Indicateur de niveau de gazole longueur 430 mm	Aspiration et retour 10 mm, raccord baïonnette, adaptateur électrique à 4 pôles avec connexion pour interrupteur de basse tension	AIC0GENVD043030	/	
	Indicateur de niveau de gazole longueur 490 mm	Aspiration et retour 10 mm, raccord baïonnette, adaptateur électrique à 4 pôles avec connexion pour interrupteur de basse tension	AIC0GENVD049030	/	
	Indicateur de niveau de gazole longueur 620 mm	Aspiration et retour 10 mm, raccord baïonnette, adaptateur électrique à 4 pôles avec connexion pour interrupteur de basse tension	AIC0GENVD062030	/	
	Indicateur de niveau de gazole longueur 690 mm	Aspiration et retour 10 mm, raccord baïonnette, adaptateur électrique à 4 pôles avec connexion pour interrupteur de basse tension	AIC0GENVD069030	/	

Indicateur analogique de niveau de gazole de cabine (à installer avec indicateur générique de niveau de gazole et réservoir Padoan)				Réservoirs de gazole et combinés	
Gamme de produits	Description	Caractéristiques	Code produit	Pièces de rechange	
 Réservoirs de gazole	Indicateur de niveau de carburant de cabine (à installer avec indicateur de niveau de gazole et réservoir Padoan)	Cadran rond avec signal de réserve	AILOGENPDN00000	/	

Kits de connexion pour gazole				Réservoirs de gazole et combinés	
Gamme de produits	Description	Caractéristiques	Code produit	Pièces de rechange	
 Réservoirs de gazole	Kit de connexion pour réservoir de gazole Longueur du tuyau 1 500 mm	2 coudes de 3/4", 2 vannes de 3/4", 2 raccords porte-tuyau de 12 mm de longueur, 1 tuyau de 12 mm de diamètre et 1 500 mm de long	AKA0ABBGAS07500	/	
	Kit de connexion pour réservoir de gazole Longueur du tuyau 3 000 mm	2 coudes de 3/4", 2 vannes de 3/4", 2 raccords porte-tuyau de 12 mm de longueur, 1 tuyau de 12 mm de diamètre et 3 000 mm de long	AKA0ABBGAS07501	/	

Bouchons de carburant inclus

Réservoirs de gazole et combinés



Gamme de produits	Description	Caractéristiques	Code produit	Pièces de rechange
Réservoirs de gazole	Bouchon de carburant, diamètre 80 mm, avec raccord baïonnette	avec clé et vanne de sûreté - en plastique	ATPOCARCARB80CE	/

Bouchon VDO



Gamme de produits	Description	Caractéristiques	Code produit	Pièces de rechange
Réservoirs de gazole	Bouchon à raccord baïonnette	avec couvercle et joint d'étanchéité	ATPOCOPATTVDOPC	/

Réservoirs de gazole et combinés

Plus
de 50 pays
dans le monde



Padoan Srl
Via Risorgive, 20
31048 Olmi di S. Biagio di Callalta (TV) - Italy
ph. +39 0422 362172
info@padoan.it - www.padoan.it

Padoan Swiss SA
San Vittore, Cantone Grigioni - Switzerland

Padoan Deutschland GmbH
Mönchengladbach - Germany

Padoan Chile da
Santiago - Chile

